

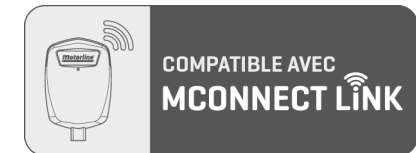

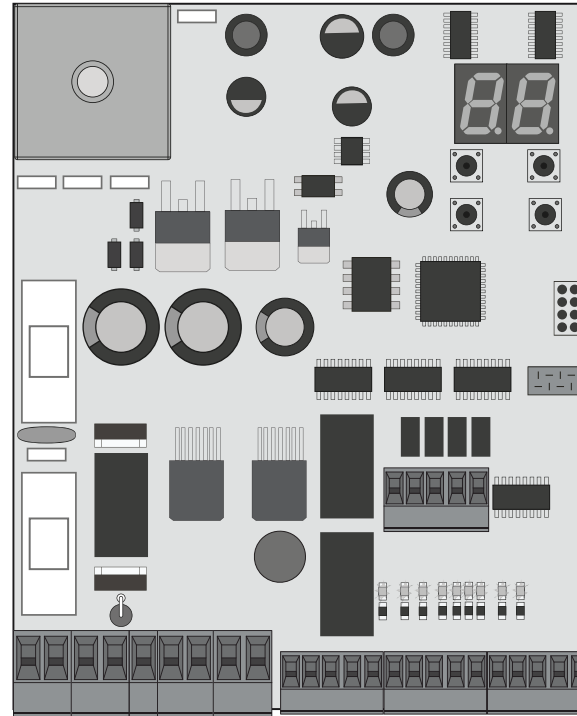



# MC60

## NOTICE POUR L'UTILISATEUR/INSTALLATEUR



<b>01. AVIS DE SECURITÉ</b>	3A
<b>02. CENTRALE</b>	
CARACTÉRISTIQUES	5B
LÉGENDE DES CONNECTEURS	6A
BOUTONS ET LEDS	6B
<b>03. SCHÉMA DE RACCORDEMENTS</b>	
PORTAILS COULISSANTS [SC]	7
PORTES SECTIONNELLES [SE]	8
BARRIÈRES [BR]	9
PILIER AUTOMATIQUES [PL]	10
MAÎTRE - ESCLAVE	11
TEST PHOTOCELLULES ACTIF	12
<b>04. INSTALLATION</b>	
INSTALLATION DU MCONNECT LINK (OPTIONNEL)	13A
ÉTAPES ESSENTIELLES POUR L'INSTALLATION	13B
TÉLÉCOMMANDES	14A
FUNCTIONS	14B
PARAMÈTRES D'USINE EXCLUSIVES	14B
FUNCTIONS DU MENU "P"	15A
FUNCTIONS DU MENU "E"	15B
<b>05. PROGRAMMATION "P"</b>	
P0-PROGRAMMATION DE LA COURSE	16A
P1-RÉGLAGE DU TEMPS DE RALENTISSEMENT	16B
P2-RÉGLAGE DE LA FORCE ET DE LA SENSIBILITÉ	16B
P3-TEMPS DE COURS PIËTON	17A
P4-TEMPS DE PAUSE	17B
P5-PROGRAMMATION DE PHOTOCELLULES 1	17B
P6-PROGRAMMATION DE PHOTOCELLULES 2	18A
P7-LOGIQUE DE FONCTIONNEMENT	18A
P8-FEU CLIGNOTANT	18B
P9-PROGRAMMATION À DISTANCE	17A
<b>06. PROGRAMMATION "E"</b>	
E0-HOMME PRÉSENT	19A
E1-SOFT START	19B

E2-TEMPS D'ÉCLAIRAGE DE COURTOISIE / PRÉ-CLIGNOTEMENT	19B
E3-FOLLOW ME	20A
E4-RÉGLAGE DU TEMPS DE COURS	20A
E5-FREIN/SERRURE/COUPS	20B
E6-VITESSE DE LALENTISSEMENT	20B
E7-COMPTEUR DE MANOEUVRES	21A
E8-RESET - REMETTRE AUX PARAMÈTRES D'USINE	21B
E9-SORTIE RGB	21B
<b>07. AFFICHAGE</b>	
INDICATIONS DE L'AFFICHAGE	22
<b>08. SOLUTION DE PANNES</b>	
INSTRUCTIONS POUR CONSOMMATEURS FINALS/ TÉCHINIENS	23

CE	Ce produit est certifié selon les normes de sécurité de la Communauté Européenne (CE).
RoHS	Ce produit est conforme à la directive 2011/65/ UE du Parlement européen et du Conseil sur la limitation de l'utilisation de certaines substances dangereuses dans les équipements électriques et électroniques et à la directive déléguée (UE) 2015/863 de la Commission.
	(Applicable dans les pays avec des systèmes de recyclage). Ce marquage sur le produit, ou de la littérature indique que le produit et les accessoires électroniques (ex. Chargeur, câble USB, le matériel électronique, les télécommandes, etc.) ne doivent pas être jetés avec les autres déchets ménagers à la fin de sa vie utile. Pour éviter des éventuels dommages à l'environnement ou à la santé humaine provenant de l'élimination incontrôlée des déchets, nous vous prions de séparer ces éléments des autres types de déchets et à les recycler de façon responsable pour promouvoir la réutilisation durable des ressources matérielles. Les particuliers doivent contacter un revendeur où ils ont acheté ce produit ou une Agence de l'Environnement National, pour savoir où et comment ils peuvent prendre ces articles pour leur recyclage. Les utilisateurs professionnels doivent contacter leur fournisseur et vérifier les termes et conditions du contrat d'achat. Ce produit et ses accessoires électroniques ne doivent pas être mélangés avec d'autres déchets commerciaux.
	Ce marquage indique que les piles ne doivent pas être jetées comme les autres déchets ménagers à la fin de leur vie utile. Les piles doivent être remises pour recyclage à des points de collecte distincts.
	Les différents types d'emballages (carton, plastique, etc.) doivent être collectés séparément pour être recyclés. Séparez les emballages et recyclez-les de manière responsable.
	Ce marquage indique que le produit et les accessoires électroniques (ex. Chargeur, câble USB, les équipements électroniques, les télécommandes, etc.), sont soumis à des décharges électriques. Soyez prudent lors de la manipulation du produit et suivre toutes les règles de sécurité indiqués dans cette notice.

## AVERTISSEMENT GÉNÉRAL

- Ce manuel contient des informations importantes sur la sécurité et l'utilisation. Lisez attentivement toutes les instructions avant de commencer les procédures d'installation / d'utilisation et conservez ce manuel dans un endroit sûr, où vous pourrez le consulter à tout moment.
- Ce produit est destiné à être utilisé uniquement comme décrit dans ce manuel. Toute autre application ou opération non prise en compte est expressément interdite car elle pourrait endommager le produit et / ou mettre les personnes en danger de causer des blessures graves.
- Ce manuel s'adresse principalement aux installateurs professionnels et n'empêche pas l'utilisateur de lire la section "Normes d'utilisation" afin de garantir le fonctionnement correct du produit.
- L'installation et la réparation de cet équipement doit être effectuée que par des techniciens qualifiés et expérimentés, en veillant à ce que toutes ces procédures soient effectuées en conformité avec les lois et les réglementations en vigueur. Il est expressément interdit aux utilisateurs non professionnels et inexpérimentés de prendre des mesures sauf sur demande expresse de techniciens spécialisés.
- Les installations doivent être fréquemment inspectées afin de détecter tout déséquilibre et toute trace d'usure ou de détérioration des câbles, des ressorts, des charnières, des roues, des supports ou de tout autre élément d'assemblage mécanique.
- N'utilisez pas l'équipement si une réparation ou un réglage est nécessaire.
- Lors de la maintenance, du nettoyage et du remplacement de pièces, le produit doit être débranché de l'alimentation électrique. Cela inclut également toute opération nécessitant l'ouverture du capot du produit.
- L'utilisation, le nettoyage et la maintenance de ce produit peuvent être effectués par des personnes âgées de huit ans et plus et des personnes dont les capacités physiques, sensorielles ou mentales sont réduites, ou par des personnes ignorant le fonctionnement du produit, à condition qu'elles aient supervision ou des instructions données par des personnes expérimentées dans l'utilisation du produit de manière sûre et qui comprennent les risques et les dangers encourus.
- Les enfants ne doivent pas jouer avec le produit ou des dispositifs d'ouverture afin d'empêcher le déclenchement involontaire de la porte

ou du portail motorisé.

- Si le câble d'alimentation est endommagé, il doit être remplacé par le fabricant, le service après-vente ou une personne de qualification similaire afin d'éviter tout danger.
- L'appareil doit être débranché du réseau électrique lors du retrait de la batterie.
- Veiller à éviter tout blocage entre la partie actionnée et les parties fixes adjacentes dû au mouvement d'ouverture de la partie actionnée.

### **AVERTISSEMENT POUR L'INSTALLATEUR**

- Avant de commencer les procédures d'installation, assurez-vous de disposer de tous les dispositifs et matériels nécessaires pour bien mener l'installation du produit.
- Notez votre indice de protection (IP) et votre température de fonctionnement pour vous assurer qu'il convient au site d'installation.
- Fournissez le manuel du produit à l'utilisateur et dites-lui comment le manipuler en cas d'urgence.
- Si l'automatisme est installé sur un portail avec une porte piétonne, un mécanisme de verrouillage de porte doit être installé lorsque le portail est en mouvement.
- N'installez pas le produit "à l'envers" ou soutenu par des éléments ne supportant pas son poids. Si nécessaire, ajoutez des supports sur des points stratégiques pour assurer la sécurité de l'opérateur.
- Ne pas installer le produit dans zones des explosifs.
- Les dispositifs de sécurité doivent protéger les éventuelles zones d'écrasement, de coupure, de transport et de danger en général de la porte ou du portail motorisé.
- Vérifiez que les éléments à automatiser (portails, portes, fenêtres, stores, etc.) sont en parfait état de fonctionnement, alignés et de niveau. Vérifiez également que les arrêts mécaniques nécessaires se trouvent aux endroits appropriés.
- La Centrale électronique doit être installée dans un endroit protégé de tout liquide (pluie, humidité, etc.), de la poussière et des parasites..
- Vous devez acheminer les différents câbles électriques à travers des tubes de protection afin de les protéger contre les contraintes mécaniques,

essentiellement sur le câble d'alimentation. Veuillez noter que tous les câbles doivent entrer dans la boîte de commande par le bas.

- Si l'automatisme doit être installé à une hauteur de plus de 2,5 m du sol ou d'un autre niveau d'accès, les exigences minimales de sécurité et de santé doivent être suivies par l'utilisation de travailleurs ayant un équipement de sécurité aux travaux de la directive 2009/104. / CE du Parlement Européen et du Conseil du 16 septembre 2009.
- Fixez l'étiquette permanente de la libération manuelle aussi près que possible du mécanisme de libération.
- Un moyen de déconnexion, tel qu'un interrupteur ou un disjoncteur sur le tableau de distribution, doit être prévu sur les conducteurs d'alimentation fixes du produit, conformément aux règles d'installation.
- Si le produit à installer nécessite une alimentation de 230 Vca ou 110 Vca, assurez-vous que la connexion est établie avec un tableau électrique doté d'une connexion à la terre.
- Le produit est uniquement alimenté sur basse tension par sécurité avec la centrale électronique. (Uniquement sur les moteurs 24V).
- Les pièces/produits pesant plus de 20 kg doivent être manipulés avec une attention particulière en raison du risque de blessure. Il est recommandé d'utiliser des systèmes auxiliaires appropriés pour déplacer ou soulever des objets lourds
- Lors de l'installation ou de l'utilisation de ce produit, il convient de prêter une attention particulière au risque de chute d'objets ou de mouvement incontrôlé des portes/portails.

### **AVERTISSEMENT POUR L'UTILISATEUR**

- Conservez ce manuel dans un endroit sûr pour pouvoir le consulter chaque fois que nécessaire.
- Si le produit est en contact avec des liquides sans que soit conçu pour tel fait, vous devrez immédiatement déconnecter le produit du courant électrique pour éviter les courts-circuits e consultez un technicien qualifié.
- Assurez-vous que l'installateur vous a fourni le manuel du produit et vous a expliqué comment manipuler le produit en cas d'urgence.
- Si le système nécessite des réparations ou des modifications, déverrouillez

l'équipement, mettez le système hors tension et ne l'utilisez pas tant que toutes les conditions de sécurité ne sont pas remplies.

- En cas de déclenchement des disjoncteurs ou de défaillance du fusible, localisez le dysfonctionnement et corrigez-le avant de réinitialiser le disjoncteur ou de remplacer le fusible. Si le problème ne peut pas être réparé en consultant ce manuel, contactez un technicien.
- Laissez la zone d'opération du portail électrique libre pendant que le portail est en mouvement et ne créez pas de résistance au mouvement du portail.
- N'effectuez aucune opération sur les éléments mécaniques ou les charnières si le produit est en mouvement.

### RESPONSABILITÉ

- Le fournisseur décline toute responsabilité si:
  - défaillance ou déformation du produit résultant d'une installation, d'une utilisation ou d'un entretien incorrect!
  - si les règles de sécurité ne sont pas suivies lors de l'installation, de l'utilisation et de la maintenance du produit.
  - si les instructions de ce manuel ne sont pas suivies.
  - les dommages sont causés par des modifications non autorisées.
  - Dans ces cas, la garantie est annulée.

#### MOTORLINE ELECTROCELOS SA.

Travessa do Sobreiro, nº29  
4755-474 Rio Côvo (Santa Eugénia)  
Barcelos, Portugal

### LÉGENDE DE SYMBOLE



• Avertissements de sécurité importants



• Information utile



• Information de programmation



• Information de potentiomètre



• Informations des connecteurs



• Information des boutons

Le **MC60** est un centre électronique avec système de commande radio intégré, développé pour l'automatisation des portes coulissantes, sectionnées, barrières ou pilon à 24V.

• Alimentation centrale	20 Vac
• Sortie vers Feu Clignotant	24VDC 4W Max.
• Sortie pour serrure	12Vdc 3W Máx.
• Sortie vers Feu Clignotant RGB	24Vdc 100mA Máx.
• Sortie Moteur	24Vdc 180W Máx.
• Sortie Accessoires Auxiliaires	24V DC 8 W Máx.
• Sortie Dispositifs Sécurité et Bouton-poussoir	24V DC
• Température de fonctionnement	-25°C a + 55°C
• Récepteur radio intégré	433,92 Mhz
• Télécommandes compatibles	12bits ou Rolling Code
• Capacité maximale de la mémoire	100 (ouverture totale) - 100 (ouverture piéton)
• Dimensions de la Centrale	130x107 mm
• Fusible F1	16AL 250V
• Fusible F2	1.6AL 250V

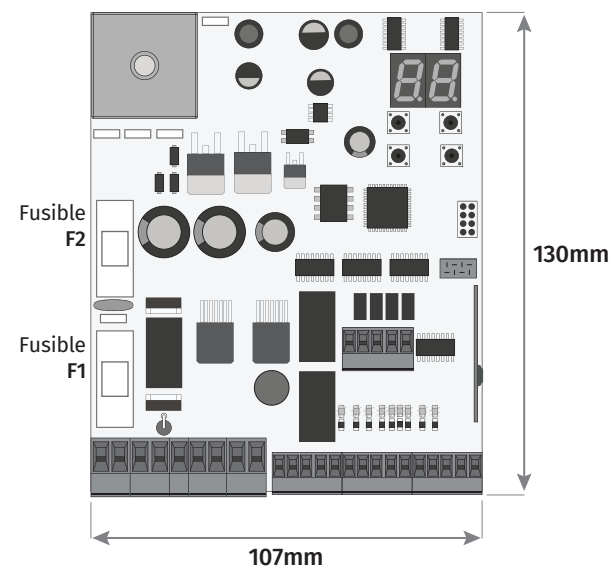

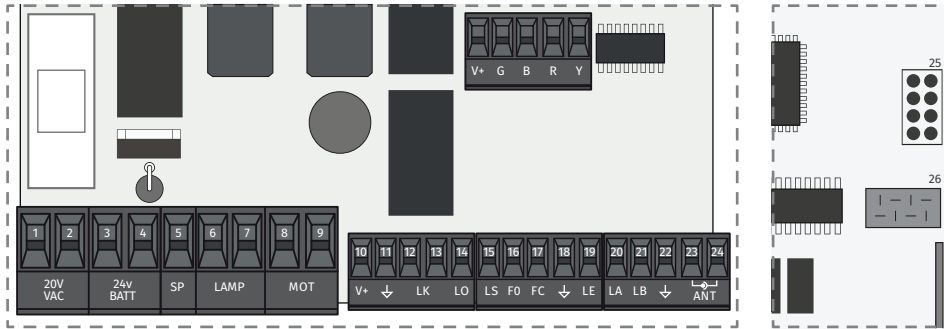

VAC	01 • Entrée d'alimentation 20Vac 02 • Entrée d'alimentation 20Vac
BATT	03 • Entrée de batterie de secours 24V + maximum 7Ah 04 • Entrée COM (panneau solaire ou batterie de secours) 05 • Entrée 24Vdc pour panneau solaire (28V max 30W)
LAMP	06 • Sortie 24Vdc pour Feu Clignotant (max 4W) 07 • Sortie 0V pour Feu Clignotant
MOT	08 • Sortie 24Vdc pour moteur (max 180W) 09 • Sortie 24Vdc pour moteur (max 180W)
V+ ↓	10 • Sortie 24Vdc pour accessoires (max 8W) 11 • Sortie 0V pour l'alimentation des accessoires
LK	12 • Sortie 12Vdc pour serrure électrique (max 3W) 13 • Sortie 0Vdc pour serrure électrique
LO	14 • Entrée NO pour bouton de manoeuvre complete
LS	15 • Entrée NO pour le bouton d' ouverture poéton
FO	16 • Entrée Fin de course d'ouverture
FC	17 • Entrée Fin de course de fermeture
↓	18 • Commun
LE	19 • Entrée NC pour photocellules
LA	20 • Entrée NC pour photocellules
LB	21 • Entrée NC
↓	22 • Commun
ANT	23 • Entrée de pôle chaud d'antenne 24 • Entrée de masse d'antenne
LINK	25 • Typ-C-Eingang für MCONNECT LINK-Anschluss
	26 • Connecteur spécial pour encodeur (pas utilisé)

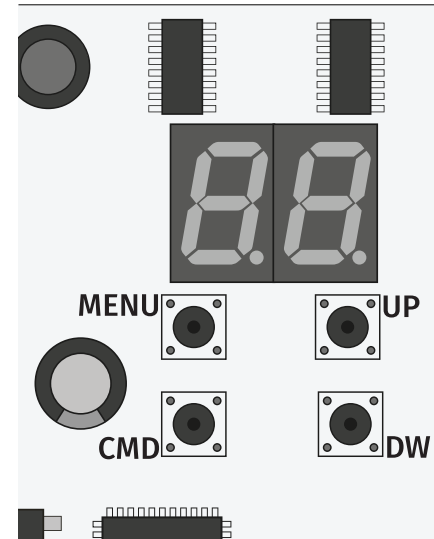

**MENU** • Accéder au menu  
**CMD** • Confirmer l'action  
**UP** • Naviguer dans les menus/valeurs  
**DW** • Naviguer dans les menus/valeurs

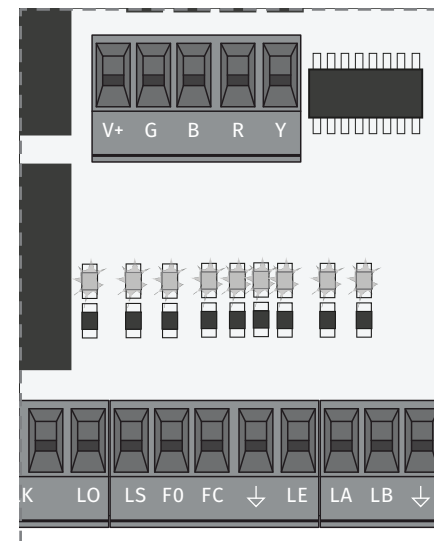

**LO** • LED allumée lorsque le bouton total est actif  
**LS** • LED allumée lorsque le bouton piéton est actif  
**FO** • LED éteinte lorsque la fin de course d'ouverture est active  
**FC** • LED éteinte lorsque la fin de course de fermeture est active  
**LE** • LED éteinte lorsque le signal des photocellules extérieures est interrompu  
**LA** • LED éteinte lorsque le signal des photocellules est interrompu  
**LB** • LED éteinte lorsque le bouton est actif  
**BT** • LED allumée lorsque la batterie est connectée à l'envers  
**VDD** • LED allumée lorsque le microcontrôleur est sous tension

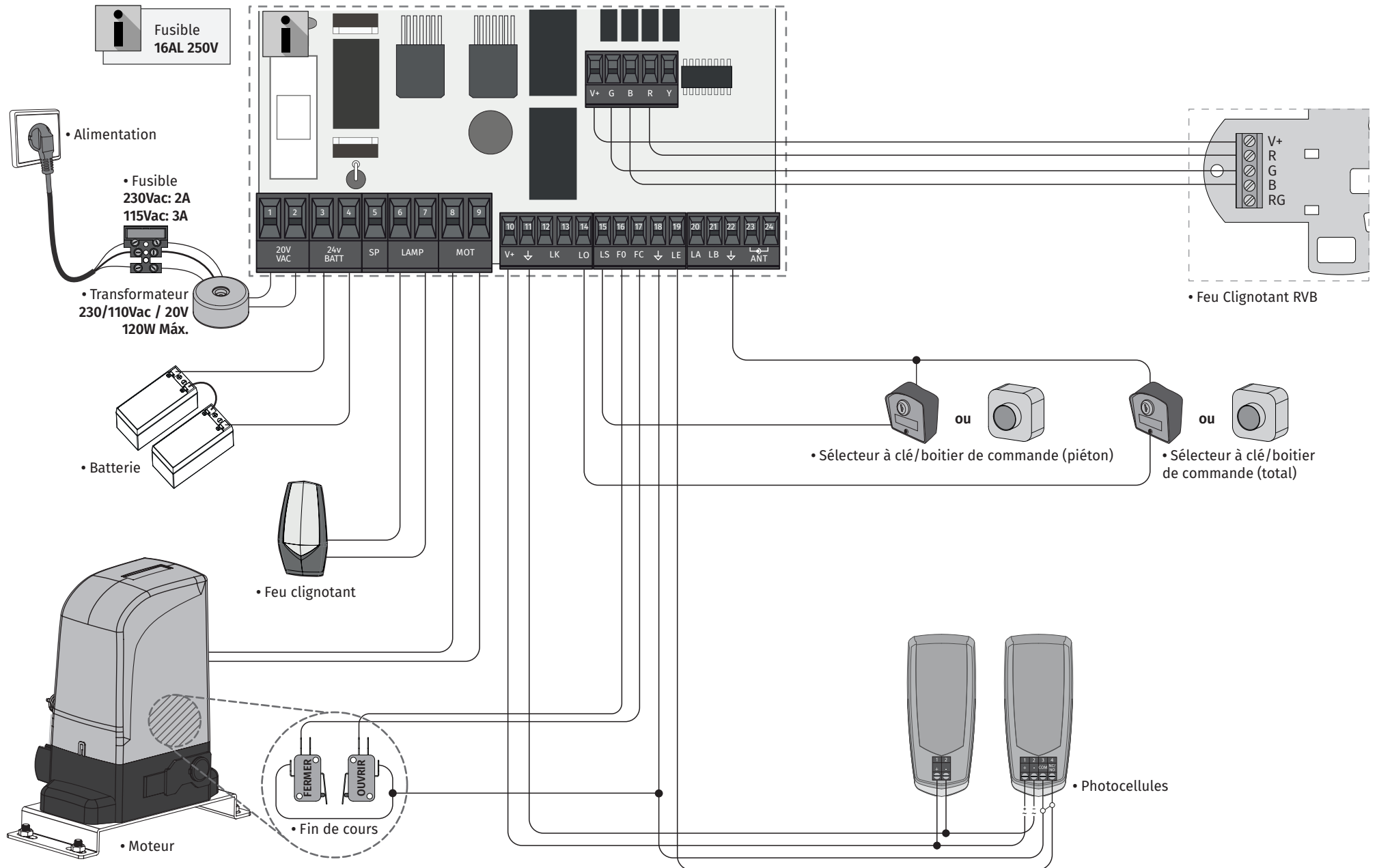

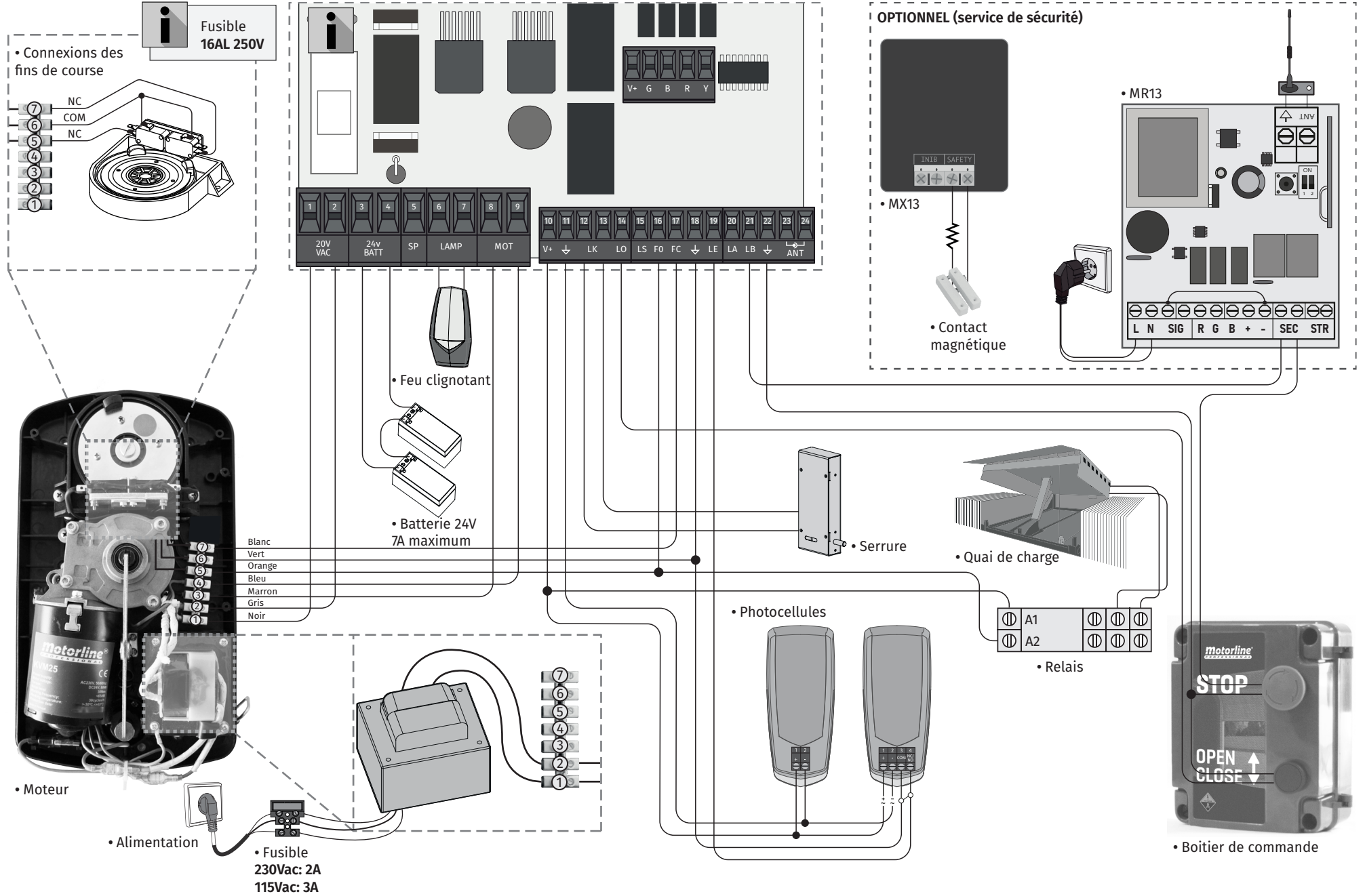



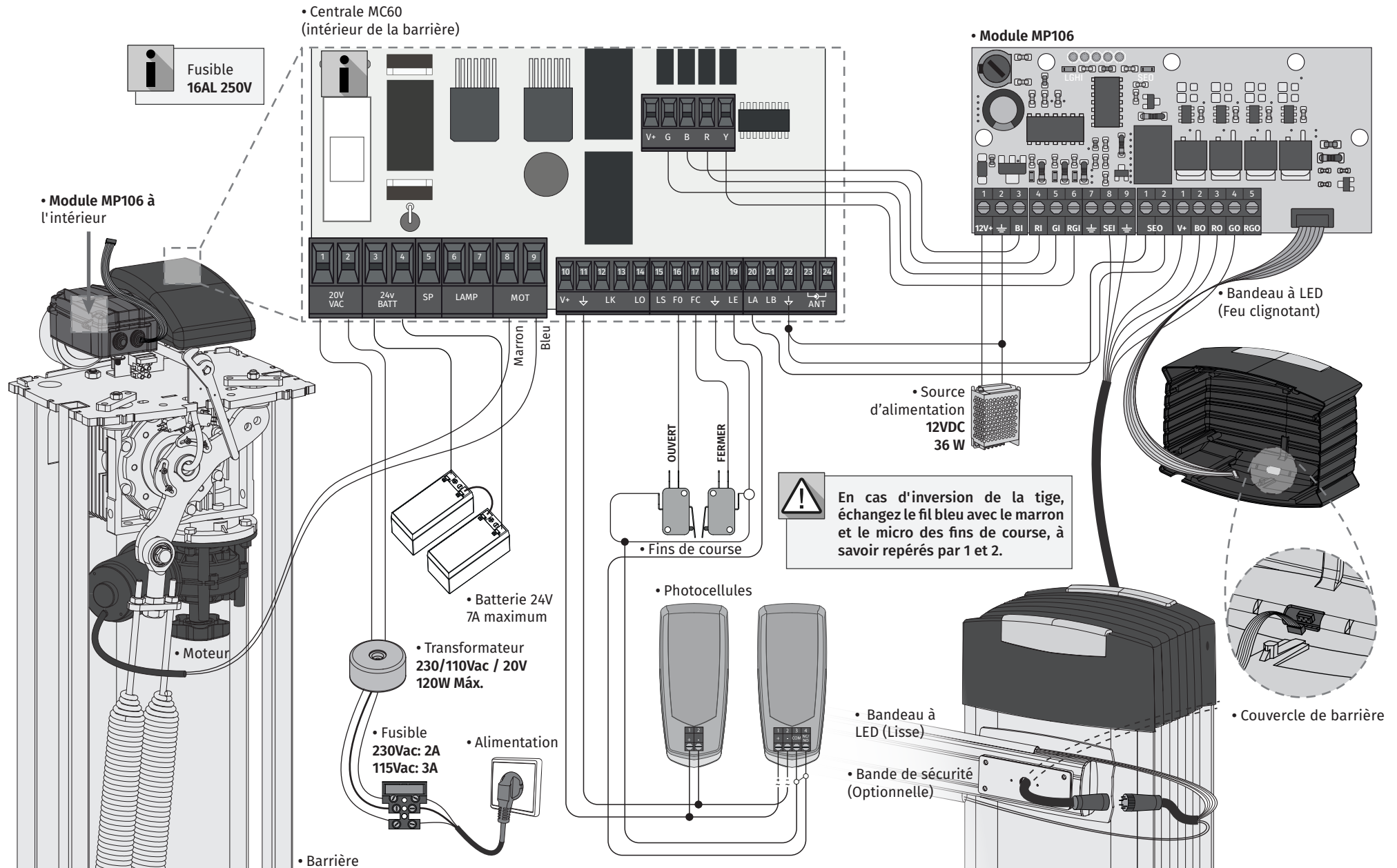

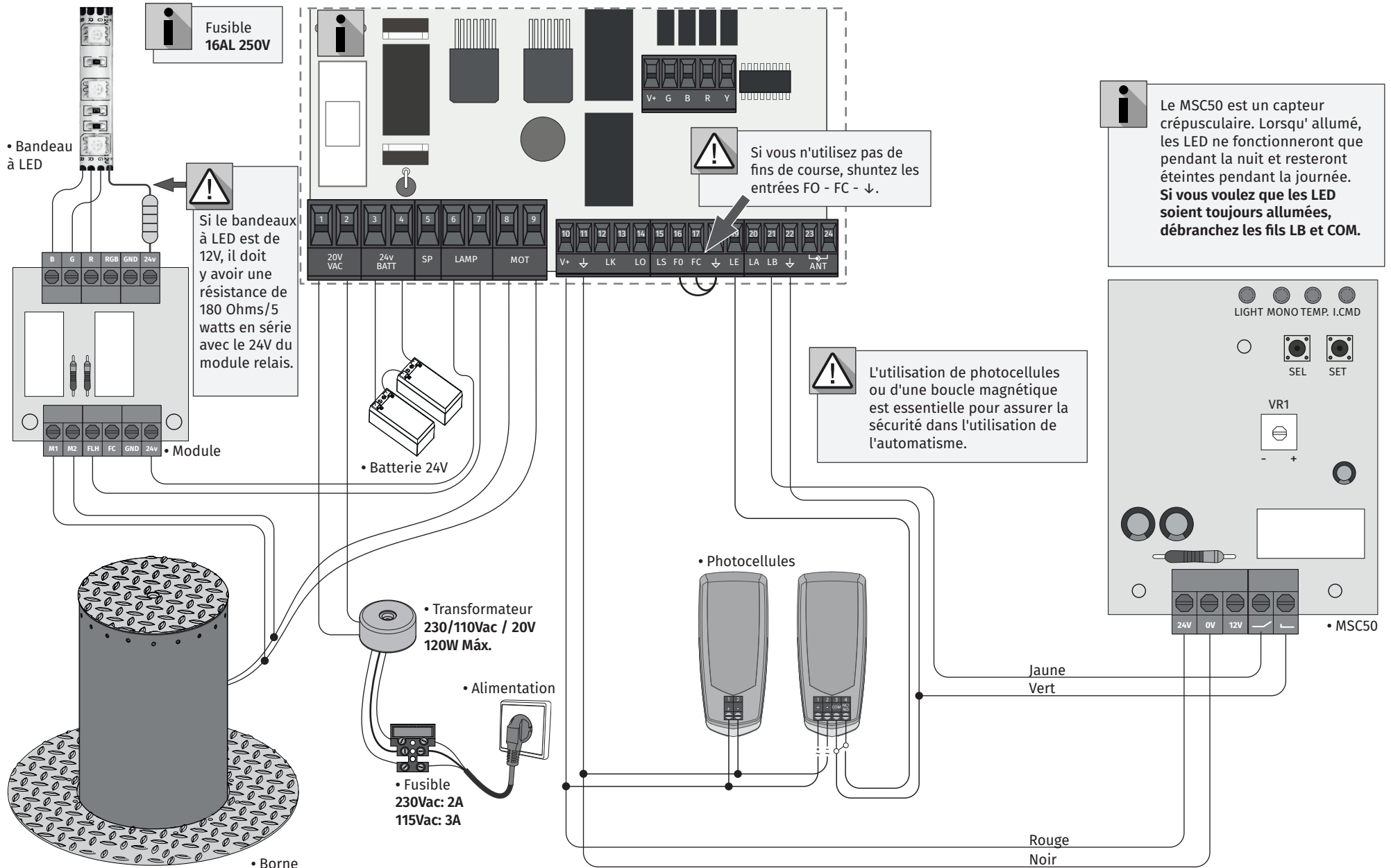

 Pour utiliser ce mode, vous devez sélectionner la fonction en P0 (voir page 16A). Les valeurs sont automatiquement mises à jour.

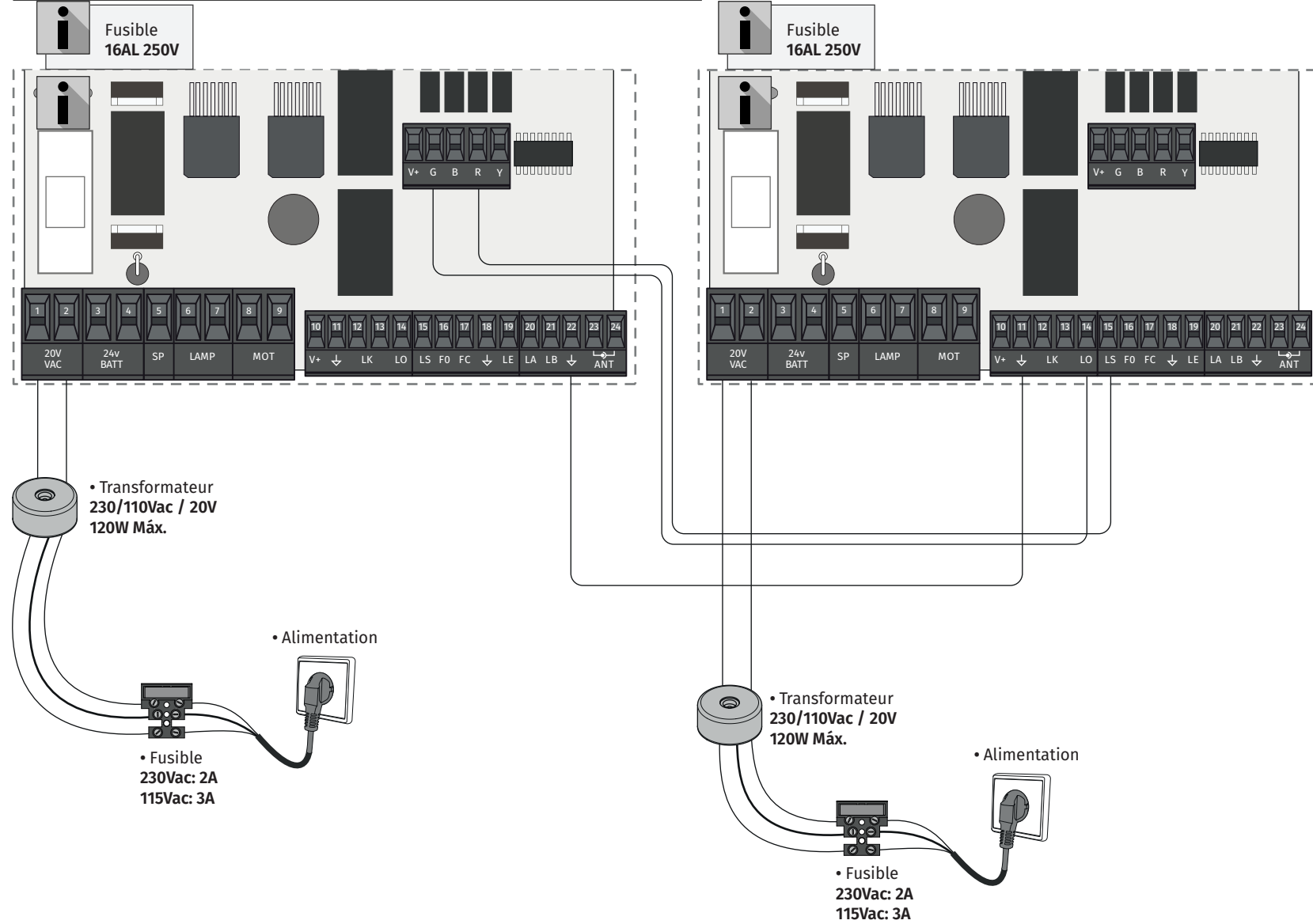

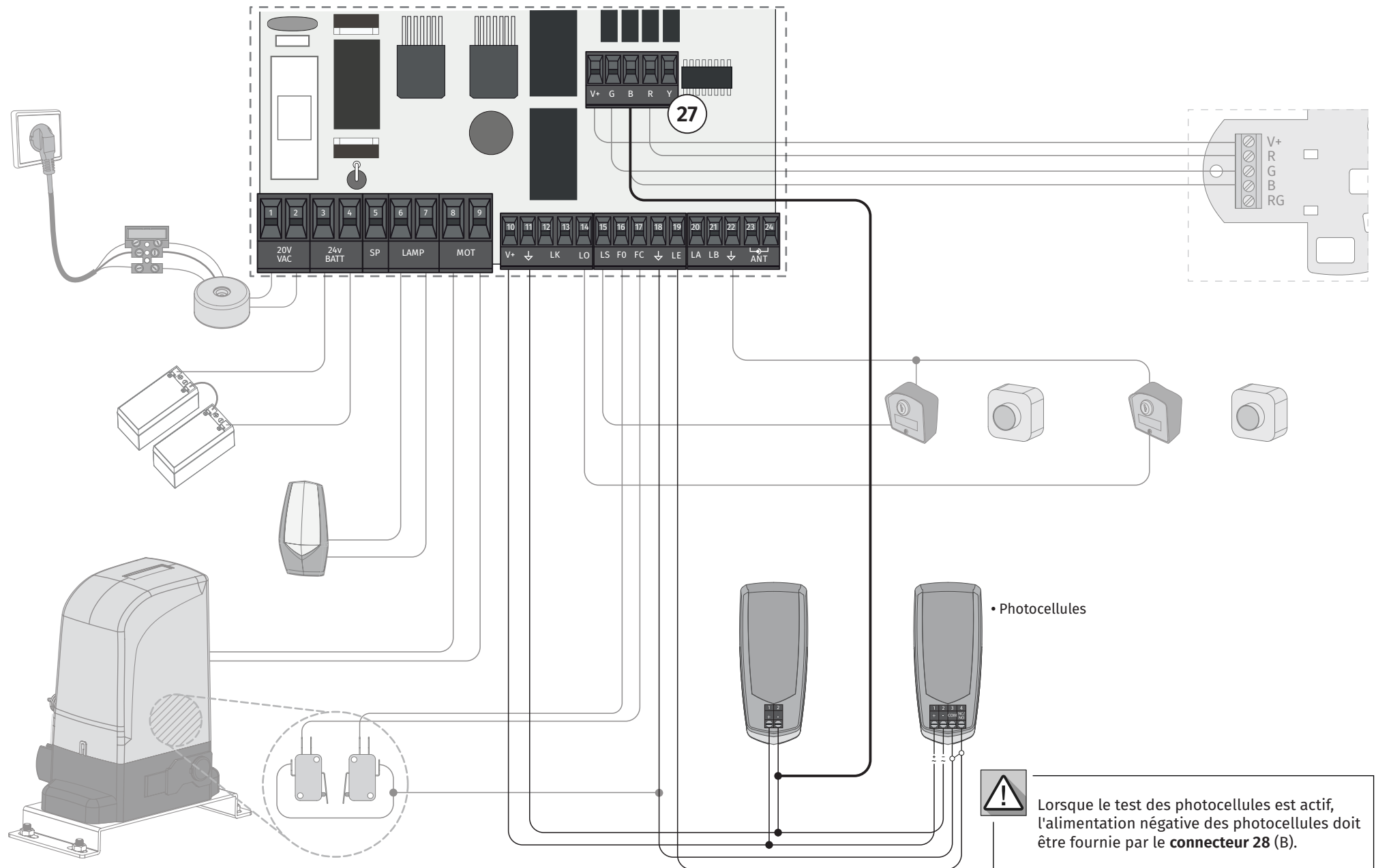

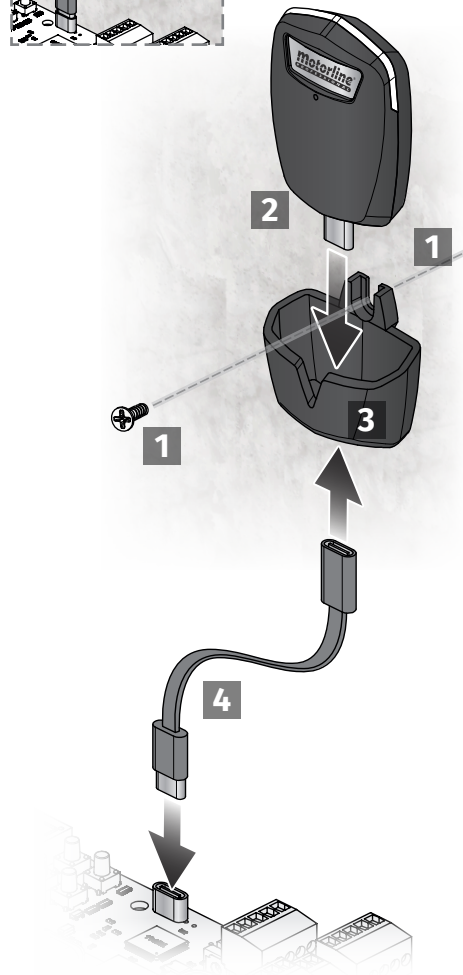
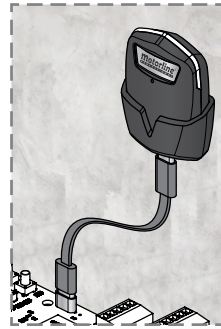
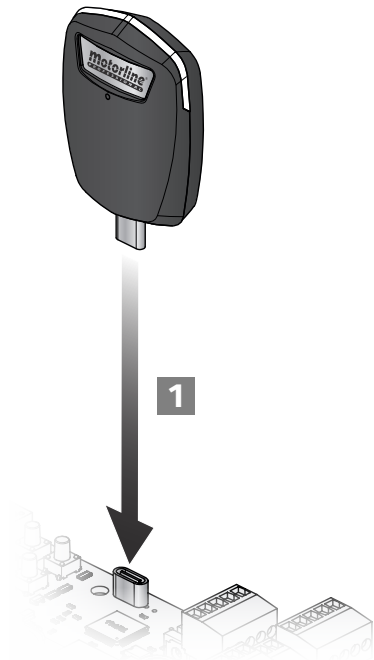
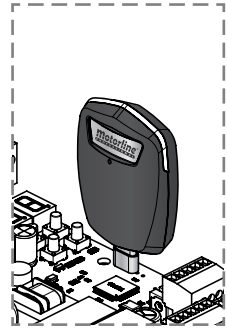

Le processus d'installation suppose que le portail a déjà les plaques de fin de course installées. Pour plus d'informations, consultez le manuel du moteur.

- 01 • Raccordez tous les accessoires conformément au schéma de câblage.
- 02 • Connectez la centrale à une source d'alimentation 20V.
- 03 • Vérifiez que le mouvement du portail correspond à celui affiché à l'écran:

00	0P	 Si l'affichage ne correspond pas au mouvement du portail, débranchez la centrale de commande de l'alimentation électrique et inversez les fils du Moteur (8 et 9) et vérifiez le sens des fins de course.
FERMETURE	OUVERTURE	

- 04 • Effectuez une programmation manuelle du parcours - menu **P0** (page 16B).
- 05 • Si nécessaire, réglez le temps de ralentissement du portail pour l'ouverture et la fermeture - menu **P1** (page 16B).
- 06 • Réglez la puissance et la sensibilité du moteur - menu **P2** (page 16B).
- 07 • Reprogrammez le parcours manuellement - menu **P0** (page 16A).
- 08 • Activez ou désactivez l'utilisation des photocellules dans le menu **P5** et **P6** (pages 17B et 18A).
- 09 • Programmez une commande (page 14A).

La centrale est maintenant complètement configuré!  
Consultez les pages de programmation des menus au cas où vous souhaiteriez configurer d'autres fonctionnalités de la centrale.

SU

Programmation des télécommandes pour l'ouverture totale

SP

Programmation des télécommandes d'ouverture piétonne

## PROGRAMMATION DE TÉLÉCOMMANDES

- 01 • Appuyez sur le bouton cmd pendant 1 seconde.
- 02 • Sélectionnez la fonction où vous souhaitez programmer les commandes (SU ou SP) à l'aide de ↓ ↑.
- 03 • Appuyez 1 fois sur cmd pour valider la fonction (SU ou SP).
- 04 • La première position libre apparaît.
- 05 • Appuyez sur la touche de la commande que vous souhaitez programmer. L'affichage clignote et passe à l'emplacement libre suivant.

## SUPPRIMER DES TÉLÉCOMMANDES

- 01 • Appuyez sur le bouton cmd pendant 1 seconde.
- 02 • Sélectionnez la fonction (SU ou SP) avec ↓ ↑.
- 03 • Appuyez 1 fois sur cmd pour valider la fonction (SU ou SP).
- 04 • Utilisez ↓ ↑ pour sélectionner l'emplacement de la commande que vous souhaitez supprimer.
- 05 • Appuyez sur cmd pendant 3 secondes et la position est vide. L'affichage clignotera et la position sera disponible.

## SUPPRIMER TOUTES LES TÉLÉCOMMANDES

- 01 • Appuyez sur le bouton cmd pendant 5 secondes.
- 02 • L'écran affichera dL, confirmant que toutes les commandes ont été supprimées.

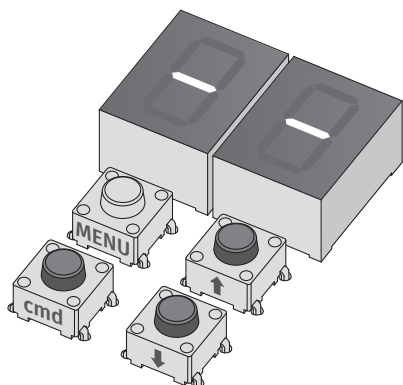

- Chaque fois que vous mémorisez ou supprimez une télécommande, l'affichage clignote et indique la position suivante. Vous pouvez ajouter ou supprimer des télécommandes sans avoir à revenir au point 01.
- Si aucune touche n'est enfoncée pendant 10 sec, la centrale se remet en veille.



Nous pouvons uniquement entrer en programmation qu'avec le portail fermé électriquement.

Les fonctions de la plante sont divisées en 2 zones:

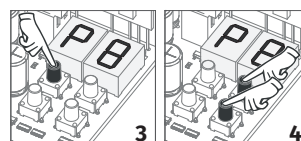
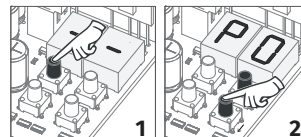

## MENU "P"

- 1 • Pour accéder au menu P, appuyez sur la touche MENU pendant 1 secondes.
- 2 • Utilisez ↓ ↑ pour parcourir les menus.
- 3 • Appuyez sur MENU chaque fois que vous souhaitez confirmer l'accès à un menu.
- 4 • Appuyez simultanément sur ↓ ↑ pour quitter la programmation.

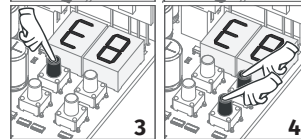
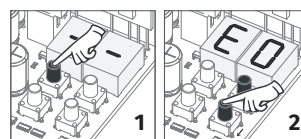

## MENU "E"

- 1 • Pour accéder au menu P, appuyez sur la touche MENU pendant 5 secondes.
- 2 • Utilisez ↓ ↑ pour parcourir les menus.
- 3 • Appuyez sur MENU chaque fois que vous souhaitez confirmer l'accès à un menu.
- 4 • Appuyez simultanément sur ↓ ↑ pour quitter la programmation.

MENU	SOUS-MENU	SC	SE	BR	PL
P1	P0	0	0	25	30
P1	P2	0	0	25	30
P2	E0	5	5	9	5
P2	E2	5	5	9	5
P2	F5	5	5	7	5
P7	-	1	1	2	2
E0	LB	0	1	0	2
E5	EL	0	1	0	0
E6	S0	5	5	2	5
E6	S2	5	5	1	5

## 04. INSTALLATION

## FONCTIONS DU MENU "P"

MENU	FONCTION	MIN.	MAX.	ÉTATS	VALEUR USINE	PAGE
P0	Programmation de la course	-	-	RU Programmation automatique	SC	16A
				MR Programmation manuelle		
	Type de système			SE Portes coulissantes		
				SE Portes sectionnelles		
				BR Barrières électromécaniques		
				PL Pilon		
Maître/esclave	00 Master	0				
	01 Slave					
P1	Réglage du temps de ralentissement	0s	9.9s	DR Ralentissement à l'ouverture	Voir tableau p.13A	16
				DF Ralentissement en fermeture		
				FR Tempo rampa na abertura		
	FC Tempo rampa no fecho					
P2	Réglage de la force et de la sensibilité	0	9	FA Réglage de la force en ouverture	Voir tableau p.13A	16B
				FB Réglage de la force en fermeture		
				FS Réglage de la sensibilité		
P3	Temps de cours piéton	0s	99s	Réglage du temps en mode piéton	10s	17A
P4	Temps de pause	0s	99s	RF Réglage du temps de pause totale	0s	17A
				RP Réglage du temps de pause piétonne		
P5	Programmations de photocellules 1	-	-	LE 00 Désactive les photocellules	00	17B
				01 Active les photocellules		
				HC 00 Ouverture des photocellules		
				01 Photocellules fermées		
				HL 00 Inversé		
01 Arrêt	00					
02 Inversé 2s et arrêt						
P6	Programmations de photocellules 2	-	-	SE 00 Désactive le test des photocellules	00	18A
				01 Active le test des photocellules		
				LR 00 Désactive les photocellules		
				01 Active les photocellules		
				HC 00 Ouverture des photocellules		
01 Photocellules fermées	00					
HB 00 Inversé						
01 Arrêt	01					
02 Inversé 2s et arrêt						
P7	Logique de fonctionnement	-	-	HR 00 Désactive la bande de sécurité	00	18A
				01 Bande de sécurité active		
				SC 00 Désactive le test des photocellules		
	01 Active le test des photocellules					
P8	Feu clignotant	-	-	00 Intermittent (ouverture et fermeture)	00	19B
				01 Func. mode étape par étape		
				02 Lumière de courtoisie		
P9	Programmation à distance	-	-	00 PGM distance OFF	00	19B
				01 PGM distance ON		





## 04. INSTALLATION

## FONCTIONS DU MENU "E"

MENU	FONCTION	MIN.	MAX.	ÉTATS	VALEUR USINE	PAGE
E0	Homme présent	-	-	HP 00 Désactive l'homme présent	00	19A
				01 Actif à la fermeture		
				02 Actif à l'ouverture et à la fermeture		
				PL 00 Désactive le mode fonc. bouton-poussoir	00	
				01 Active le mode fonc. bouton-poussoir		
				LB 00 Désactive l'entrée pour le dispositif le d'arrêt d'urgence	00	
				01 Active l'entrée pour le dispositif le d'arrêt d'urgence		
				02 Entrée active pour capteur crépusculaire		
E1	Soft start	-	-	00 Desativé Soft start	00	19B
				01 Activé Soft start		
E2	Temps d'éclairage de courtoisie / Pré-Clignotement	0	99	Réglage de temps de lumière de courtoisie	00	19B
				Ajuste do tempo de pré-pirilampo	00	
E3	Follow me	-	-	FL 00 Desativé follow me	00	20A
				01 Activer «follow-me» (complètement ouvert)		
				02 Activer «follow-me» (en position ouverte ou complètement ouvert)		
		1s	9s	EN Définit le temps de fermeture (sec)		
E4	Réglage du temps de cours	1m	4m	PT Temps de course de fermeture (min)	00	20A
				PS Temps de course d'ouverture (sec)	10s	
				FT Temps de course de fermeture (min)	00	
				FS Temps de course de fermeture (sec)	10s	
E5	Frein/Serrure/Coups	-	-	EB 00 Désactive le frein électronique	00	20B
				01 Activé le frein électronique		
				EL 00 Active le verrou à l'ouverture		
				01 Active la serrure avec polarité	Voir tableau p.13A	
				02 Pré activation de la serrure à l'ouverture - 100 msec.		
				03 Désactive l'électro-aimant pendant l'ouverture et pendant l'ouverture, avec une pré-désactivation d'une seconde avant l'ouverture.		
				Activation de l'électro-aimant pendant la fermeture et pendant la fermeture.		
E6	Vitesse de Lantissement	0	9	SA Réglage du vel. ralentir à l'ouverture	Voir tableau p.13A	20B
				SC Réglage du vel. ralentir à l' fermeture		
E7	Compteur de Manoeuvres	-	-	Manoeuvres complètes	-	21A
E8	Reset - Remettre aux paramètres d'usine	-	-	00 Desativé	00	21B
				01 Reset activé		
E9	Sortie RGB	-	-	00 Lumière continue	00	21B
				01 Lumière intermittente		

<p><b>RU</b></p>	<p><b>Programmation automatique des courses</b> Ce menu permet programmation automatique du moteur et du ralentissement.</p> <p> Pour annuler la programmation, appuyez simultanément sur les touches UP et DOWN. Vous pouvez utiliser la télécommande au lieu de la touche MENU.</p>	<p><b>Programmation automatique:</b>  <b>01</b> • Appuyez sur MENU pendant 1 seconde. jusqu'à ce que <b>P0</b> s'affiche.  <b>02</b> • Appuyez une fois sur MENU jusqu'à ce que <b>RU</b> s'affiche.  <b>03</b> • Appuyez sur MENU pour démarrer la programmation automatique. Les manœuvres suivantes seront effectuées:  <b>a</b> • Ferme en ralentissement (si ouvert)  <b>b</b> • Ouvre en ralentissement  <b>c</b> • Ferme en ralentissement  <b>d</b> • Ouvre à vitesse normale  <b>e</b> • Ferme à vitesse normale</p>								
<p><b>RA</b></p>	<p><b>Programmation manuelle des courses</b> Ce menu permet programmer manuellement le moteur et le ralentissement.</p>	<p><b>Programmation manuelle:</b>  <b>01</b> • Appuyez sur MENU pendant 1 seconde. jusqu'à ce que <b>P0</b> s'affiche.  <b>02</b> • Appuyez une fois sur MENU jusqu'à ce que <b>RU</b> s'affiche.  <b>03</b> • Appuyez sur UP jusqu'à ce que <b>RA</b> s'affiche.  <b>04</b> • Appuyez sur MENU pour démarrer la programmation du temps d'ouverture.  <b>05</b> • Appuyez sur MENU pour démarrer la programmation du temps de ralentissement en ouverture.  <b>06</b> • Appuyez sur MENU pour démarrer la programmation du temps de fermeture.  <b>07</b> • Appuyez sur MENU pour démarrer la programmation du temps de ralentissement de fermeture.  <b>08</b> • Appuyez sur MENU pour terminer la programmation.</p>								
<p><b>SY</b></p>	<p><b>Type de système</b> Ce menu vous permet de programmer le type de système avec lequel la centrale fonctionnera.</p>	<table border="1"> <tr> <td data-bbox="414 702 828 821"> <p><b>SE</b></p> <p><b>Portails coulissants :</b> Dispositif d'urgence désactivé Désactiver Boitier de Commande Temps de rampe d'ouverture à 0 Temps de rampe de fermeture à 0</p> </td> <td data-bbox="828 702 1050 821"> <p><b>Programmation du type de système:</b>  <b>01</b> • Appuyez sur MENU pendant 1 seconde. jusqu'à ce qu'il <b>P0</b> s'affiche.  <b>02</b> • Appuyez une fois sur MENU jusqu'à ce que <b>RU</b> s'affiche.  <b>03</b> • Appuyez sur UP jusqu'à ce que <b>SY</b> s'affiche.  <b>04</b> • Appuyez sur MENU pour sélectionner l'un des systèmes.</p> </td> </tr> <tr> <td data-bbox="414 821 828 949"> <p><b>SE</b></p> <p><b>Barrières électromécaniques:</b> Dispositif d'urgence désactivé Désactive fonc. Boutons poussoir Temps de rampe d'ouverture à 3 Temps de rampe de fermeture à 3 Active le verrouillage à l'ouverture</p> </td> <td></td> </tr> <tr> <td data-bbox="414 949 828 1077"> <p><b>BR</b></p> <p><b>Barrières électromécaniques:</b> Dispositif d'urgence désactivé Désactive fonc. Boutons poussoir Temps de rampe d'ouverture à 25 Temps de rampe de fermeture à 25 Active le verrouillage à l'ouverture</p> </td> <td></td> </tr> <tr> <td data-bbox="414 1077 828 1189"> <p><b>PL</b></p> <p><b>Borne:</b> Désactiver Boitier de Commande Temps de rampe d'ouverture à 30 Temps de rampe de fermeture à 30</p> </td> <td></td> </tr> </table>	<p><b>SE</b></p> <p><b>Portails coulissants :</b> Dispositif d'urgence désactivé Désactiver Boitier de Commande Temps de rampe d'ouverture à 0 Temps de rampe de fermeture à 0</p>	<p><b>Programmation du type de système:</b>  <b>01</b> • Appuyez sur MENU pendant 1 seconde. jusqu'à ce qu'il <b>P0</b> s'affiche.  <b>02</b> • Appuyez une fois sur MENU jusqu'à ce que <b>RU</b> s'affiche.  <b>03</b> • Appuyez sur UP jusqu'à ce que <b>SY</b> s'affiche.  <b>04</b> • Appuyez sur MENU pour sélectionner l'un des systèmes.</p>	<p><b>SE</b></p> <p><b>Barrières électromécaniques:</b> Dispositif d'urgence désactivé Désactive fonc. Boutons poussoir Temps de rampe d'ouverture à 3 Temps de rampe de fermeture à 3 Active le verrouillage à l'ouverture</p>		<p><b>BR</b></p> <p><b>Barrières électromécaniques:</b> Dispositif d'urgence désactivé Désactive fonc. Boutons poussoir Temps de rampe d'ouverture à 25 Temps de rampe de fermeture à 25 Active le verrouillage à l'ouverture</p>		<p><b>PL</b></p> <p><b>Borne:</b> Désactiver Boitier de Commande Temps de rampe d'ouverture à 30 Temps de rampe de fermeture à 30</p>	
<p><b>SE</b></p> <p><b>Portails coulissants :</b> Dispositif d'urgence désactivé Désactiver Boitier de Commande Temps de rampe d'ouverture à 0 Temps de rampe de fermeture à 0</p>	<p><b>Programmation du type de système:</b>  <b>01</b> • Appuyez sur MENU pendant 1 seconde. jusqu'à ce qu'il <b>P0</b> s'affiche.  <b>02</b> • Appuyez une fois sur MENU jusqu'à ce que <b>RU</b> s'affiche.  <b>03</b> • Appuyez sur UP jusqu'à ce que <b>SY</b> s'affiche.  <b>04</b> • Appuyez sur MENU pour sélectionner l'un des systèmes.</p>									
<p><b>SE</b></p> <p><b>Barrières électromécaniques:</b> Dispositif d'urgence désactivé Désactive fonc. Boutons poussoir Temps de rampe d'ouverture à 3 Temps de rampe de fermeture à 3 Active le verrouillage à l'ouverture</p>										
<p><b>BR</b></p> <p><b>Barrières électromécaniques:</b> Dispositif d'urgence désactivé Désactive fonc. Boutons poussoir Temps de rampe d'ouverture à 25 Temps de rampe de fermeture à 25 Active le verrouillage à l'ouverture</p>										
<p><b>PL</b></p> <p><b>Borne:</b> Désactiver Boitier de Commande Temps de rampe d'ouverture à 30 Temps de rampe de fermeture à 30</p>										
<p><b>MS</b></p>	<p><b>Maître/esclave</b> Modèle de communication pour les dispositifs de hardware où un périphérique à un contrôle unidirectionnel sur un autre périphérique.</p>	<p><b>Programmation Master/ Slave:</b>  <b>01</b> • Appuyez sur MENU pendant 1 seconde. jusqu'à ce qu'il <b>P0</b> s'affiche.  <b>02</b> • Appuyez une fois sur MENU jusqu'à ce que <b>MS</b> s'affiche.  <b>03</b> • Choisir <b>00</b> ou <b>01</b>.  <b>04</b> • Appuyez sur MENU pour sélectionner.</p>								

<p>Permet de définir le temps de ralentissement à l'ouverture et à la fermeture.</p>	
<p><b>RA</b></p> <p><b>Ralentissement à l'ouverture</b> Permet de définir le temps pendant lequel le portail va agir avec ralentissement en ouverture. (Valeur usine 3)</p>	<p><b>RF</b></p> <p><b>Ralentissement à la fermeture</b> Il permet de définir le temps pendant lequel le portail agira avec ralentissement à la fermeture. (Valeur usine 3)</p>
<p><b>P0</b></p> <p><b>Temps de rampe d'ouverture</b> Permet de régler le temps de rampe de décélération à l'ouverture. (Valeur usine: SC=00; SE=00; BR=25; PL=30)</p>	<p><b>PL</b></p> <p><b>Temps de rampe de fermeture</b> Permet de régler le temps de rampe de décélération à la fermeture. (Valeur usine: SC=00; SE=00; BR=25; PL=30)</p>
<p></p>	
<p><b>01</b> • Appuyez sur MENU pendant 2 sec. jusqu'à ce qu'il <b>P0</b> s'affiche.  <b>02</b> • Utilisez UP pour passer à <b>RA</b>.  <b>03</b> • Appuyez sur MENU jusqu'à ce que <b>RA</b> affiche. Utilisez UP ou DW pour parcourir les paramètres.  <b>04</b> • Appuyez sur MENU pour modifier la valeur du paramètre choisi.  <b>05</b> • Le temps réglée d'usine s'affiche. Utilisez UP et DW pour changer la valeur.  <b>06</b> • Appuyez sur MENU pour enregistrer la nouvelle valeur.</p>	

<p> Une valeur très faible de ce paramètre F0 ou Fc peut faire en sorte que le moteur n'ait pas assez de couple pour déplacer le portail, ou FS trop élevé.</p>		
<p><b>F0</b></p> <p><b>Réglage de la force en ouverture</b> Il permet de définir la force qui est injectée en ouverture lorsque le moteur se déplace à vitesse normale.</p>	<p><b>FE</b></p> <p><b>Réglage de la force en fermeture</b> Il permet de définir la force qui est injectée en fermeture lorsque le moteur se déplace à vitesse normale.</p>	<p><b>FS</b></p> <p><b>Réglage de sensibilité</b> Vous permet d'ajuster la sensibilité du moteur en présence d'obstacles. Plus la sensibilité est élevée, moins il faudra d'efforts pour détecter tout obstacle et toute direction inverse.</p>
<p>min. <b>0</b>  <b>9</b> max. (Valeur usine: SC=05; SE=05; BR=09; PL=05)</p>	<p>min. <b>0</b>  <b>9</b> max. (Valeur usine: SC=05; SE=05; BR=09; PL=05)</p>	<p>min. <b>0</b>  <b>9</b> max. (Valeur usine: SC=00; SE=00; BR=07; PL=05)</p>



- 01 • Appuyez sur MENU pendant 2 sec. jusqu'à ce qu'il *PD* s'affiche.
- 02 • Utilisez UP pour passer à *P2*.
- 03 • Appuyez sur MENU s'affiche *FQ*.
- 04 • Appuyez sur MENU pour modifier la valeur.
- 05 • Le temps réglé d'usine s'affiche. Utilisez UP et DW pour changer la valeur.
- 06 • Appuyez sur MENU pour enregistrer la nouvelle valeur.

Le mode piéton permet l'ouverture du portail pour le passage des personnes, sans qu'il soit nécessaire de l'ouvrir complètement.

Dans cette fonction, vous pouvez programmer le temps pendant lequel vous voulez que le portail s'ouvre.



**Pour que le mode piéton fonctionne, il est nécessaire que le temps de travail minimum soit de 1 seconde, 0 désactivant le mode piéton.**



- 01 • Appuyez sur MENU pendant 2 sec. jusqu'à ce qu'il *PD* s'affiche.
- 01 • Utilisez UP pour passer à *P3*.
- 02 • Appuyez sur MENU. La valeur définie par l'usine apparaît.
- 03 • Utilisez UP et DW pour changer la valeur.
- 04 • Appuyez sur MENU pour enregistrer la nouvelle valeur.

*AF*

#### Réglage du temps de pause de la fermeture automatique

Permet de régler le temps de pause à l'ouverture complète.



*AP*

#### Réglage du temps de pause de la fermeture automatique en fermeture piétonne

Permet de régler le temps de pause à l'ouverture piétonnel



Lorsque les valeurs sont à zéro, il n'y a pas de fermeture automatique.

- 01 • Appuyez sur MENU pendant 2 sec. jusqu'à ce qu'il *PD* s'affiche.
- 02 • Utilisez UP pour passer à *P4*.
- 03 • Appuyez sur Menu jusqu'à ce que s'affiche *RF*. Utilisez UP ou DW pour parcourir les paramètres.
- 04 • Appuyez sur MENU pour modifier la valeur du paramètre choisi.
- 05 • Le temps réglé en usine s'affiche. Utilisez UP et DW pour changer la valeur.
- 06 • Appuyez sur MENU pour enregistrer la nouvelle valeur.

Permet de programmer le comportement de sécurité LE (photocellule 1).

<i>LE</i>	<b>00 (désactive les photocellules)</b>	Valeur usine (00)
	<b>01 (active les photocellules)</b> Active ou désactive l'entrée de sécurité.	
<i>HO</i>	<b>00 (ouverture des photocellules)</b>	Valeur usine (01)
	<b>01 (photocellules fermées)</b> Ce menu ne peut être modifié que lorsque le menu LE est actif. Il permet de définir si cette sécurité agira à l'ouverture ou à la fermeture du portail.	
<i>HB</i>	<b>00 (le mouvement du portail est inversé)</b>	Valeur usine(00)
	<b>01 (le mouvement du portail s'arrête et reprend 5 s après la désactivation de la sécurité)</b> <b>02 (le mouvement du portail s'inverse pendant 2 secondes et s'arrête)</b> Il permet de définir le comportement qu'aura le portail lorsque cette sécurité est activée.	
<i>SB</i>	<b>00 (Désactive le test des photocellules)</b>	Valeur usine(00)
	<b>01 (Active le test des photocellules)</b> Active ou désactive le test de la photocellule.	

- 01 • Appuyez sur MENU pendant 2 sec. jusqu'à ce qu'il *PD* s'affiche.
- 02 • Utilisez UP pour passer à *P5*.
- 03 • Appuyez sur Menu jusqu'à ce que s'affiche *LE*. Utilisez UP ou DW pour parcourir les paramètres.
- 04 • Appuyez sur MENU pour modifier la valeur du paramètre choisi.
- 05 • Le temps réglé en usine s'affiche. Utilisez UP et DW pour changer la valeur.
- 06 • Appuyez sur MENU pour enregistrer la nouvelle valeur.

Permet de programmer le comportement de sécurité LA (photocellule 2).		
LA	<b>00 (désactive les photocellules)</b> <b>01 (active les photocellules)</b> Active ou désactive l'entrée de sécurité.	Valeur usine(00)
HE	<b>00 (ouverture des photocellules)</b> <b>01 (photocellules fermées)</b> Ce menu ne peut être modifié que lorsque le menu LA est actif. Il permet de définir si cette sécurité agira à l'ouverture ou à la fermeture du portail.	Valeur usine (01)
HL	<b>00 (le mouvement du portail est inversé)</b> <b>01 (le mouvement du portail s'arrête et reprend 5 s après la désactivation de la sécurité)</b> <b>02 (le mouvement du portail s'inverse pendant 2 secondes et s'arrête)</b> Il permet de définir le comportement qu'aura le portail lorsque cette sécurité est activée.	Valeur usine (00)
HA	<b>00 (désactive la bande de sécurité)</b> <b>01 (bande de sécurité active)</b>	Valeur usine(00)
SE	<b>00 (Désactive le test des photocellules)</b> <b>01 (Active le test des photocellules)</b> Active ou désactive le test de la photocellule	Valeur usine (00)

- 01 • Appuyez sur MENU pendant 2 sec. jusqu'à ce qu'il *PD* s'affiche.
- 02 • Utilisez UP pour passer à *P6*.
- 03 • Appuyez sur Menu jusqu'à ce que s'affiche *LA*. Utilisez UP ou DW pour parcourir les paramètres.
- 04 • Appuyez sur MENU pour modifier la valeur du paramètre choisi.
- 05 • Le temps réglé en usine s'affiche. Utilisez UP et DW pour changer la valeur.
- 06 • Appuyez sur MENU pour enregistrer la nouvelle valeur.

Permet de définir la logique de fonctionnement de l'automatisme.		
00	00	02
<b>Fonctionnement en mode automatique</b> Chaque fois qu'il y a un ordre, le mouvement est inversé.	<b>Fonctionnement étape par étape</b> 1ère impulsion - OUVRE 2ème impulsion - ARRÊT 3e impulsion - FERME 4ème impulsion - ARRÊT Si complètement ouvert et temporisé, se ferme	<b>Fonctionnement mode condominium</b> N'accepte pas une commande à l'ouverture et à la pause.
(Valeur usine: SC=01; SE=01; BR=02; PL=02)		

- 01 • Appuyez sur MENU pendant 2 sec. jusqu'à ce qu'il *PD* s'affiche.
- 02 • Utilisez UP pour passer à *P7*.
- 03 • Appuyez sur MENU s'affiche *00*.
- 04 • Appuyez sur MENU pour modifier la valeur.
- 05 • Utilisez UP et DW pour changer la valeur.
- 06 • Appuyez sur MENU pour enregistrer la nouvelle valeur.

Permet de définir le mode de fonctionnement du feu clignotant (LAMP).		
00	01	02
<b>Intermittent</b> (ouverture et fermeture) Pendant le mouvement d'ouverture / fermeture du portail, le feu clignotant fonctionnera par intermittence  Ouverture - 2 s clignotant Fermeture - 1 s clignotant	<b>Pendant le mouvement</b> d'ouverture / fermeture du portail, le feu clignotant restera allumée.  Tant que le portail reste ouvert, le feu clignotant s'éteint.	<b>Lumière de courtoisie</b> Pendant le mouvement d'ouverture et de fermeture, le feu clignotant est allumé en permanence. Lorsqu'en temps de pause reste allumé.  La lumière restera allumée pendant la durée définie dans le menu E2.
Valeur usine (00)		

- 01 • Appuyez sur MENU pendant 2 sec. jusqu'à ce qu'il *PD* s'affiche.
- 02 • Utilisez UP pour passer à *P8*.
- 03 • Appuyez sur MENU s'affiche *00*.
- 04 • Appuyez sur MENU pour modifier la valeur.
- 05 • Utilisez UP et DW pour changer la valeur.
- 06 • Appuyez sur MENU pour enregistrer la nouvelle valeur.

00	01
<b>PGM distance OFF</b>	<b>PGM distance ON</b>
Ce menu permet d'activer ou de désactiver la programmation de nouvelles télécommandes sans accéder directement à la centrale, à l'aide d'une télécommande préalablement mémorisée (mémoriser les commandes en page 12B).	
Valeur usine (00)	

- 01 • Appuyez sur MENU pendant 2 sec. jusqu'à ce qu'il *PD* s'affiche.
- 02 • Utilisez UP pour passer à *P9*.
- 03 • Appuyez sur MENU s'affiche *00*.
- 04 • Appuyez sur MENU pour modifier la valeur.
- 05 • Utilisez UP et DW pour changer la valeur.
- 06 • Appuyez sur MENU pour enregistrer la nouvelle valeur.

#### Fonctionnement de la programmation à distance (PGM ON) :



• Appuyez sur les touches indiquées sur l'image simultanément pendant 10 secondes et la lfly clignotera (l'écran apparaît la 1ère position libre). Chaque fois que vous mémorisez 1 contrôleur, l'unité de contrôle quitte la programmation à distance. Si vous souhaitez mémoriser plus de commandes, vous devrez toujours répéter le processus d'appuyant simultanément sur les touches de commande pendant 10 secondes pour chaque nouvelle commande.

<i>HP</i>	<i>RB</i>		<i>LB</i>									
<b>00 (désactive l'homme présent)</b> Chaque fois qu'une commande est envoyée à LS ou LO, le moteur fera une manœuvre complète.	<b>00 (desative mode bouton-poussoir)</b> <b>01 (ative mode bouton-poussoir)</b>		Permet de définir le fonctionnement de l'entrée LB									
<b>Homme présent</b> <b>01 (actif à la fermeture)</b> Le moteur fonctionnera uniquement si le bouton poussoir est pressé sur LS.		<table border="1"> <thead> <tr> <th></th> <th>LS</th> <th>LO</th> </tr> </thead> <tbody> <tr> <td><b>01 ACTIVE</b></td> <td>Fermeture complete</td> <td>Ouverture complete</td> </tr> <tr> <td><b>00 DÉSACTIVE</b></td> <td>Ouverture piétonne</td> <td>Ouverture complete</td> </tr> </tbody> </table>		LS	LO	<b>01 ACTIVE</b>	Fermeture complete	Ouverture complete	<b>00 DÉSACTIVE</b>	Ouverture piétonne	Ouverture complete	<b>00 (désactive l'entrée pour le dispositif d'arrêt d'urgence)</b>  <b>01 (entrée pour les dispositifs d'arrêt d'urgence)</b>  <b>02 (entrée du capteur crépuscule - sorties pour LED qui fonctionnent la nuit et rester à l'extérieur de la journée)</b>
	LS	LO										
<b>01 ACTIVE</b>	Fermeture complete	Ouverture complete										
<b>00 DÉSACTIVE</b>	Ouverture piétonne	Ouverture complete										
<b>Homme présent</b> <b>02 (actif à l'ouverture et à la fermeture)</b> Le moteur ne fonctionne que si vous maintenez le bouton enfoncé LO ou LS en fonction du mouvement souhaité.												
 <b>Avec l'homme présent actif, les télécommandes RF ne fonctionnent pas.</b>												
(Valeur usine 00)			(Valeur usine: SC=00; SE=01; BR=00; PL=02)									

- 01 • Appuyez sur MENU pendant 5 sec. jusqu'à ce qu'il s'affiche *E0*.
- 02 • Appuyez sur Menu jusqu'à ce que s'affiche *HP*. Utilisez UP ou DW pour parcourir les paramètres.
- 03 • Appuyez sur MENU pour modifier la valeur du paramètre choisi.
- 04 • Le temps réglé en usine s'affiche. Utilisez UP et DW pour changer la valeur.
- 05 • Appuyez sur MENU pour enregistrer la nouvelle valeur.

#### 00 fonction désactivée 01 fonction activée

Ce menu permet d'activer/de désactiver le SOFT START (démarrage progressif). Avec la fonction SOFT START activée, à chaque début de mouvement, la centrale contrôlera le démarrage du moteur, augmentant progressivement la vitesse dans la première seconde de fonctionnement.

(Valeur d'usine 01)

- 01 • Appuyez sur MENU pendant 5 sec. jusqu'à ce qu'il s'affiche *E0*.
- 02 • Utilisez UP pour passer à *E1*.
- 03 • Appuyez sur MENU s'affiche *00*.
- 04 • Appuyez sur MENU pour modifier la valeur.
- 05 • Utilisez UP et DW pour changer la valeur.
- 06 • Appuyez sur MENU pour enregistrer la nouvelle valeur.

<i>LE</i>	<i>PE</i>
Permet de régler le temps d'éclairage de courtoisie. La lumière de courtoisie est activée pendant la durée définie, lorsque le portail est en position fermée, ouverte et arrêtée.	Ce menu permet de régler le temps (de 1 à 99 secondes) pendant lequel le feu clignotant reste actif avant le début de chaque manœuvre.
Le menu E2 n'est disponible que si la fonction éclairage de courtoisie est activée dans le menu P8, option 2 (voir page 19B).	
Valeur usine (00)	
<ul style="list-style-type: none"> <li>01 • Appuyez sur MENU pendant 5 sec. jusqu'à ce qu'il s'affiche <i>E0</i>.</li> <li>02 • Utilisez UP pour passer à <i>E2</i>.</li> <li>03 • Appuyez sur MENU s'affiche <i>00</i>.</li> <li>04 • Appuyez sur MENU pour modifier la valeur.</li> <li>05 • Utilisez UP et DW pour changer la valeur.</li> <li>06 • Appuyez sur MENU pour enregistrer la nouvelle valeur.</li> </ul>	

E0

**00 fonction désactivée****01 fonction activée après ouverture**

La centrale n'active la fermeture qu'après avoir terminé l'ouverture, en fonction du temps défini dans la fonction E1.

**02 fonction activée à l'ouverture**

La centrale déclenche la fermeture après avoir terminé l'ouverture, lorsque, pendant l'ouverture, l'utilisateur/objet passe à travers les cellules, en fonction du temps défini dans la fonction E1.

Ce menu permet d'activer l'option "follow me" (Suivez-moi).

Avec cette fonction activée, chaque fois que le dispositif de sécurité détecte le passage d'un utilisateur/objet, la centrale active la manœuvre de fermeture en fonction du temps sélectionné dans ce paramètre.

E1

**01 - 09 Fonction temps de fermeture**

Permet de définir le temps d'attente entre la détection et le début de la manœuvre de fermeture après que la sécurité a détecté le passage d'un utilisateur/objet.

(Valeur d'usine 00)

- 01 • Appuyez sur MENU pendant 5 sec. jusqu'à ce qu'il s'affiche E0.
- 02 • Appuyez sur MENU jusqu'à ce que E1 s'affiche. Utilisez UP ou DW pour parcourir les paramètres.
- 03 • Appuyez sur MENU pour modifier la valeur du paramètre choisi.
- 04 • Choisissez la valeur souhaitée. Utilisez UP et DW pour modifier la valeur.
- 05 • Appuyez sur MENU pour enregistrer la nouvelle valeur.

Vous permet d'ajuster le temps de travail pour les coups d'ouverture et de fermeture à vitesse normale

E1

**Temps de course d'ouverture (minutes)**

(Valeur usine 0)

E5

**Temps de course d'ouverture (secondes)**

(Valeur usine 10)

E1

**Temps de course de fermeture (minutes)**

(Valeur usine 0)

E5

**Temps de course de fermeture (secondes)**

(Valeur usine 10)

- 01 • Appuyez sur MENU pendant 5 sec. jusqu'à ce qu'il s'affiche E0.
- 02 • Utilisez UP pour passer à E4.
- 03 • Appuyez sur Menu jusqu'à ce que s'affiche E1. Utilisez UP ou DW pour parcourir les paramètres.
- 03 • Appuyez sur MENU pour modifier la valeur du paramètre choisi.
- 04 • Le temps réglé en usine s'affiche. Utilisez UP et DW pour changer la valeur.
- 05 • Appuyez sur MENU pour enregistrer la nouvelle valeur.

Vous permet d'activer le frein électronique et de modifier le comportement de la sortie LK (verrouillage)

E6

**00 (désactive le frein électronique) | 01 (active le frein électronique)**  
Permet d'activer le frein électronique.

Valeur usine (00)

E8

**00 (active la serrure à l'ouverture 100 ms)**  
**01 (active la serrure avec polarité)**  
**02 (Pré activation de la serrure à l'ouverture - 100 msec)**  
**03 (Désactive l'électro-aimant pendant l'ouverture et pendant l'ouverture, avec une pré-désactivation d'une seconde avant l'ouverture. Activation de l'électro-aimant pendant la fermeture et pendant la fermeture)**

Valeur usine (00)

- 01 • Appuyez sur MENU pendant 5 sec. jusqu'à ce qu'il s'affiche E0.
- 02 • Utilisez UP pour passer à E5.
- 03 • Appuyez sur MENU jusqu'à ce que s'affiche E6. Utilisez UP ou DW pour parcourir les paramètres.
- 04 • Appuyez sur MENU pour modifier la valeur du paramètre choisi.
- 05 • Le temps réglé en usine s'affiche. Utilisez UP et DW pour changer la valeur.
- 06 • Appuyez sur MENU pour enregistrer la nouvelle valeur.

Ce menu vous permet de régler la vitesse de ralentissement. Plus le niveau est élevé, plus le ralentissement est rapide.

S8

**Réglage de la vitesse de ralentissement à l'ouverture**

Vous permet d'ajuster la vitesse de ralentissement dans l'ouverture du moteur.

min. 0 max. 9  
(Valeur usine: SC=05; SE=05; BR=02; PL=05)

SE

**Ajustement de la vitesse de ralentissement sur le fermail**

Vous permet d'ajuster la vitesse de ralentissement au verrouillage du moteur.

min. 0 max. 9  
(Valeur usine: SC=05; SE=05; BR=01; PL=05)

- 01 • Appuyez sur MENU pendant 5 sec. jusqu'à ce qu'il s'affiche E0.
- 02 • Utilisez UP pour passer à E6.
- 03 • Appuyez sur MENU s'affiche S8.
- 04 • Appuyez sur MENU pour modifier la valeur.
- 05 • Utilisez UP et DW pour changer la valeur.
- 06 • Appuyez sur MENU pour enregistrer la nouvelle valeur.

Ce menu permet de vérifier combien de manœuvres complètes ont été effectuées par la centrale (manœuvre complète signifie ouverture et fermeture)

⚠ La réinitialisation de la centrale n'efface pas le e comptage des manœuvres.

**Exemplo:** 130 371 manœuvres  
13 - Centaines de milliers / 03 - Milliers / 71 - Dizaines

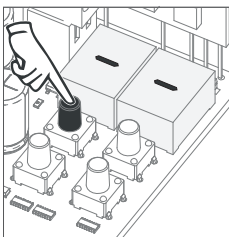

**01** • Appuyez sur MENU pendant 10 secondes.

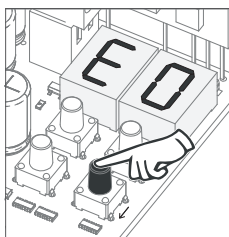

**02** • E0 s'affiche. Appuyez sur UP jusqu'à ce que E7 s'affiche.

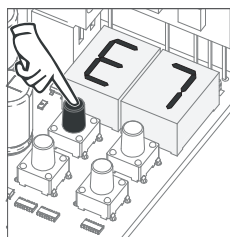

**03** • Appuyez sur MENU.



1<sup>er</sup> des centaines de milliers

→ l'affichage clignote

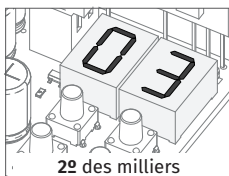

2<sup>es</sup> des milliers

→ l'affichage clignote



3<sup>es</sup> des dizaines

**04** • Le nombre de manœuvres s'affiche dans l'ordre suivant (exemple 130 371).

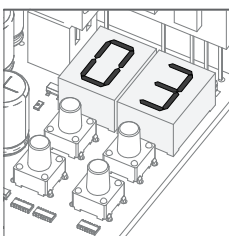

**05** • E8 s'affiche.



Le reset de la centrale n'efface pas le comptage des manœuvres.

00

Désactivé

08

Réinitialisation déclenchée

(Valeur d'usine 00)

- 01 • Appuyez sur MENU pendant 5 sec. jusqu'à ce qu'il s'affiche E0.
- 02 • Utilisez UP pour passer à E8.
- 03 • Appuyez sur le MENU et 00 apparaîtra.
- 04 • Appuyez sur MENU pour modifier la valeur.
- 05 • Utilisez UP et DW pour changer la valeur.
- 06 • Appuyez sur MENU pour enregistrer la nouvelle valeur.

00

Lumière continue

08

Lumière clignotante

(Valeur d'usine 00)

- 01 • Appuyez sur MENU pendant 5 sec. jusqu'à ce qu'il s'affiche E0.
- 02 • Utilisez UP pour passer à E9.
- 03 • Appuyez sur le MENU et 00 apparaîtra.
- 04 • Appuyez sur MENU pour modifier la valeur.
- 05 • Utilisez UP et DW pour changer la valeur
- 06 • Appuyez sur MENU pour enregistrer la nouvelle valeur.

MENU	DESCRIPTION	MENU	DESCRIPTION
88	En position d'arrêt, complètement ouvert	88	Toutes les commandes supprimées
88	En position d'arrêt, position intermédiaire	00 01 02	Télécommande activée à partir de la position indiquée
88	En position d'arrêt, complètement fermée	8E	Photocellule obstruée
00	Bouton d'ouverture totale enfoncé	8A	Photocellule obstruée
05	Bouton d'ouverture piéton enfoncé	8F	En temps de pause
0P	Central exécutant le cours d'ouverture	8P	En temps de pause piétonne
88	Central exécutant le cours de fermeture	91	Détection de surintensité moteur
F0	Fin du temps de course d'ouverture	06	Dispositif d'urgence activé
F8	Fin du temps de course de fermeture	8A	Bande de sécurité enfoncée
0U	Mémoire pleine	PP	Central en pré-clignotement

Anomalie	Procédure	Conduite	Procédure II	Découvrir l'origine du problème			
• Le moteur ne fonctionne pas.	• Vérifiez que l'alimentation est connectée à l'automatisme et qu'elle fonctionne.	• Ne fonctionne toujours pas.	• Consultez un technicien MOTORLINE.	<p>1 • Ouvrez la centrale et vérifiez si elle est sous tension ;</p> <p>2 • Vérifiez les fusibles d'entrée de la centrale;</p>	<p>3 • Déconnectez le moteur de la centrale et testez-le connecté directement à une batterie 12/24V pour savoir s'il est en panne.</p>	<p>4 • Si le moteur démarre, le problème proviendra de la centrale. Retirez-la et envoyez-la aux services techniques de MOTORLINE pour diagnostic;</p>	<p>5 • Si le moteur ne démarre pas, retirez-les du site d'installation et envoyez-les aux services techniques MOTORLINE pour diagnostic.</p>
• Le moteur ne bouge pas mais fait du bruit.	• Déverrouillez le moteur et déplacez manuellement le portail/barrière/borne pour vérifier la porte pour des problèmes mécaniques.	• Des problèmes rencontrés?	• Consultez un technicien électromécanique de portail/barrière/borne électromécanique.	Vérifiez tous les axes et systèmes de mouvement associés au portail/barrière/borne et à l'automatisme (roues, crémaillères, etc.) pour découvrir quel est le problème.			
		• Le portail/barrière/borne se déplace-t-il facilement?	• Consultez un technicien MOTORLINE.	<p>1 • Si le moteur tourne, le problème vient de la centrale. Retirez-la et envoyez-la aux services techniques de</p>	<p>MOTORLINE pour diagnostic.</p> <p>2 • Si le moteur ne démarre pas, retirez-le et envoyez-le aux</p>	<p>services techniques MOTORLINE pour diagnostic.</p>	
• Le moteur ouvre mais ne ferme pas.	• Déverrouillez le moteur et placez manuellement le portail/barrière/borne en position fermée. Bloquez à nouveau le (s) moteur (s). Éteignez l'interrupteur principal pendant 5 secondes, puis rallumez-le. Donnez un ordre d'ouverture à l'aide de la télécommande.	• La porte/barrière/borne s'est ouverte mais ne s'est pas fermée.	<p>1 • Vérifier s'il y a des obstacles devant les photocellules.</p> <p>2 • Vérifiez si l'un des dispositifs de commande (sélecteur à clé, Boîtier de commande, interphone vidéo, etc.) du portail est connecté et envoie un signal permanent à la centrale.</p> <p>3 • Consultez un technicien MOTORLINE.</p>	<p>Toutes les centrales MOTORLINE ont des LED qui vous permettent de déterminer facilement quels dispositifs présentent des anomalies. Toutes les LED des dispositifs de sécurité (DS) dans des situations normales restent allumées. Toutes les LED des circuits «START» dans des situations normales restent éteintes.</p> <p>Si les LED du dispositif ne sont pas toutes allumées, il y a un dysfonctionnement des systèmes de sécurité (photocellules, bandes de sécurité). Si les LED</p>	<p>«START» sont allumées, il y a un dispositif pour émettre des commandes pour émettre un signal permanent.</p> <p><b>A) SYSTÈMES DE SÉCURITÉ:</b>                      1 • Fermez avec un shunt tous les systèmes de sécurité de la centrale. Si l'automatisation commence à fonctionner normalement, analysez quel dispositif pose problème.                      2 • Retirez un shunt à la fois jusqu'à ce que vous découvriez quel dispositif est défectueux.</p>	<p>3 • Remplacez ce dispositif par un dispositif fonctionnel et vérifiez que l'automatisme fonctionne correctement avec tous les autres dispositifs. Si vous trouvez d'autres défectueux, suivez les mêmes étapes jusqu'à ce que vous découvriez tous les problèmes.</p> <p><b>B) SYSTÈMES DE DÉMARRAGE:</b>                      1 • Débranchez tous les fils connectés au connecteur START (LO et LS).                      2 • Si le voyant s'est éteint, essayez de reconnecter un</p>	<p>dispositif à la fois jusqu'à ce que vous découvriez quel dispositif est défectueux.</p> <p><b>REMARQUE:</b>                      Si les procédures décrites aux points A) et B) ne fonctionnent pas, retirez la centrale et l'envoyez aux services techniques MOTORLINE pour diagnostic</p>
• Le moteur ne fait pas le parcours complet.	• Déverrouillez le moteur et déplacez manuellement le portail/barrière/borne pour vérifier la porte pour des problèmes mécaniques.	• Des problèmes rencontrés?	• Consultez un technicien électromécanique de portail/barrière/borne.	Vérifiez tous les axes et systèmes de mouvement associés au portail/barrière/borne et à l'automatisation (roues, crémaillères, etc.) pour connaître	le problème.		
		• Le portail/barrière/borne se déplace-t-il facilement?	• Consultez un technicien MOTORLINE.	<p>1 • Si le moteur ne démarre pas, retirez-le et envoyez-le aux services techniques MOTORLINE pour diagnostic.</p> <p>2 • Si le moteur tourne et déplace bien le portail sur toute la course avec une force maximale, le problème vient de la centrale. Faire une nouvelle programmation du temps de travail du moteur, en attribuant</p>	<p>les heures d'ouverture et de fermeture nécessaires avec la force appropriée.</p> <p>3 • Si cela ne fonctionne pas, vous devez retirer la centrale et l'envoyer aux services MOTORLINE pour diagnostic.</p> <p><b>REMARQUE:</b>                      Le réglage de la puissance sur la centrale, devra être suffisant</p>	<p>pour ouvrir et fermer le portail/barrière/borne sans qu'il s'arrête, mais avec un petit effort de la part d'une personne pour l'arrêter. En cas de défaillance des systèmes de sécurité, le portail/barrière/borne ne peut jamais causer de dommages physiques aux obstacles (véhicules, personnes, etc.).</p>	