



RAP50

MANUEL UTILISATEUR/INSTALLATEUR







00. CONTENIDO

INDEX

01. AVIS DE SÉCURITÉ	1B
02. PRODUIT	
RAP50	4A
INDICATION DES LEDS	4A
CARACTÉRISTIQUES TECHNIQUES	4B
DESCRIPTION	4B
DIMENSIONS	4B
03. INSTALLATION	
INSTALLATION ET CONNEXIONS	5
04. CONFIGURATION	
RÉGLAGE DE L'INTERRUPTEUR DIP	6A
DÉTECTION DE L'ORIENTATION	6A
MINUTERIE DE PRÉSENCE	6B
TYPE DE CONTACT DU RELAIS	6B
05. PROGRAMMATION	
AJUSTEMENT DE LA ZONE DE DÉTECTION	7A
RÉGLER LA SENSIBILITÉ	7A
AJUSTEMENT DE LA LARGEUR	7B
06. DÉPANNAGE	
INSTRUCTIONS POUR LES CONSOMMATEURS ET LES EXPERTS TECHNIQUES	8

01. AVIS DE SÉCURITÉ

ATTENTION:

	Ce produit est certifié selon les normes de sécurité de la Communauté Européenne (CE).
	Ce produit est conforme à la directive 2011/65/ UE du Parlement européen et du Conseil sur la limitation de l'utilisation de certaines substances dangereuses dans les équipements électriques et électroniques et à la directive déléguée (UE) 2015/863 de la Commission.
	(Applicable dans les pays avec des systèmes de recyclage). Ce marquage sur le produit, ou de la littérature indique que le produit et les accessoires électroniques (ex. Chargeur, câble USB, le matériel électronique, les télécommandes, etc.) ne doivent pas être jetés avec les autres déchets ménagers à la fin de sa vie utile. Pour éviter des éventuels dommages à l'environnement ou à la santé humaine provenant de l'élimination incontrôlée des déchets, nous vous prions de séparer ces éléments des autres types de déchets et à les recycler de façon responsable pour promouvoir la réutilisation durable des ressources matérielles. Les particuliers doivent contacter un revendeur où ils ont acheté ce produit ou une Agence de l'Environnement National, pour savoir où et comment ils peuvent prendre ces articles pour leur recyclage. Les utilisateurs professionnels doivent contacter leur fournisseur et vérifier les termes et conditions du contrat d'achat. Ce produit et ses accessoires électroniques ne doivent pas être mélangés avec d'autres déchets commerciaux.
	
	Ce marquage indique que le produit et les accessoires électroniques (ex. Chargeur, câble USB, les équipements électroniques, les télécommandes, etc.), sont soumis à des décharges électriques. Soyez prudent lors de la manipulation du produit et suivre toutes les règles de sécurité indiqués dans cette notice.

AVERTISSEMENT GÉNÉRAUX

- Ce manuel contient des informations importantes sur la sécurité et l'utilisation. Lisez attentivement toutes les instructions avant de commencer les procédures d'installation / d'utilisation et conservez ce manuel dans un endroit sûr, où vous pourrez le consulter à tout moment.
- Ce produit est destiné à être utilisé uniquement comme décrit dans ce manuel. Toute autre application ou opération non prise en compte est expressément interdite car elle pourrait endommager le produit et / ou mettre les personnes en danger de causer des blessures graves.
- Ce manuel s'adresse principalement aux installateurs professionnels et n'empêche pas l'utilisateur de lire la section "Normes d'utilisation" afin de garantir le fonctionnement correct du produit.
- L'installation et la réparation de cet équipement doit être effectuée que par des techniciens qualifiés et expérimentés, en veillant à ce que toutes ces procédures soient effectuées en conformité avec les lois et les réglementations en vigueur. Il est expressément interdit aux utilisateurs non professionnels et inexpérimentés de prendre des mesures sauf sur demande expresse de techniciens spécialisés.
- Les installations doivent être fréquemment inspectées afin de détecter tout déséquilibre et toute trace d'usure ou de détérioration des câbles, des ressorts, des charnières, des roues, des supports ou de tout autre élément d'assemblage mécanique.
- N'utilisez pas l'équipement si une réparation ou un réglage est nécessaire.
- Lors de la maintenance, du nettoyage et du remplacement de pièces, le produit doit être débranché de l'alimentation électrique. Cela inclut également toute opération nécessitant l'ouverture du capot du produit.
- L'utilisation, le nettoyage et la maintenance de ce produit peuvent être effectués par des personnes âgées de huit ans et plus et des personnes dont les capacités physiques, sensorielles ou mentales sont réduites, ou par des personnes ignorant le fonctionnement du produit, à condition qu'elles aient supervision ou des instructions données par des personnes expérimentées dans l'utilisation du produit de manière

- sûre et qui comprennent les risques et les dangers encourus.
- Les enfants ne doivent pas jouer avec le produit ou des dispositifs d'ouverture afin d'empêcher le déclenchement involontaire de la porte ou du portail motorisé.

AVERTISSEMENT POUR L'INSTALLATEUR

- Avant de commencer les procédures d'installation, assurez-vous de disposer de tous les dispositifs et matériels nécessaires pour bien mener l'installation du produit.
- Notez votre indice de protection (IP) et votre température de fonctionnement pour vous assurer qu'il convient au site d'installation.
- Fournissez le manuel du produit à l'utilisateur et dites-lui comment le manipuler en cas d'urgence.
- Si l'automatisme est installé sur un portail avec une porte piétonne, un mécanisme de verrouillage de porte doit être installé lorsque le portail est en mouvement.
- N'installez pas le produit "à l'envers" ou soutenu par des éléments ne supportant pas son poids. Si nécessaire, ajoutez des supports sur des points stratégiques pour assurer la sécurité de l'opérateur.
- Ne pas installer le produit dans zones des explosifs.
- Les dispositifs de sécurité doivent protéger les éventuelles zones d'écrasement, de coupure, de transport et de danger en général de la porte ou du portail motorisé.
- Vérifiez que les éléments à automatiser (portails, portes, fenêtres, stores, etc.) sont en parfait état de fonctionnement, alignés et de niveau. Vérifiez également que les arrêts mécaniques nécessaires se trouvent aux endroits appropriés.
- La Centrale électronique doit être installée dans un endroit protégé de tout liquide (pluie, humidité, etc.), de la poussière et des parasites..
- Vous devez acheminer les différents câbles électriques à travers des tubes de protection afin de les protéger contre les contraintes mécaniques, essentiellement sur le câble d'alimentation. Veuillez noter

01. AVIS DE SÉCURITÉ

que tous les câbles doivent entrer dans la boîte de commande par le bas.

- Si l'automatisme doit être installé à une hauteur de plus de 2,5 m du sol ou d'un autre niveau d'accès, les exigences minimales de sécurité et de santé doivent être suivies par l'utilisation de travailleurs ayant un équipement de sécurité aux travaux de la directive 2009/104. / CE du Parlement Européen et du Conseil du 16 septembre 2009.
- Fixez l'étiquette permanente de la libération manuelle aussi près que possible du mécanisme de libération.
- Un moyen de déconnexion, tel qu'un interrupteur ou un disjoncteur sur le tableau de distribution, doit être prévu sur les conducteurs d'alimentation fixes du produit, conformément aux règles d'installation.
- Si le produit à installer nécessite une alimentation de 230 Vca ou 110 Vca, assurez-vous que la connexion est établie avec un tableau électrique doté d'une connexion à la terre.
- Le produit est uniquement alimenté sur basse tension par sécurité avec la centrale électronique. (Uniquement sur les moteurs 24V).

AVERTISSEMENT POUR L'UTILISATEUR

- Conservez ce manuel dans un endroit sûr pour pouvoir le consulter chaque fois que nécessaire.
- Si le produit est en contact avec des liquides sans que soit conçu pour tel fait, vous devrez immédiatement déconnecter le produit du courant électrique pour éviter les courts-circuits et consultez un technicien qualifié.
- Assurez-vous que l'installateur vous a fourni le manuel du produit et vous a expliqué comment manipuler le produit en cas d'urgence.
- Si le système nécessite des réparations ou des modifications, déverrouillez l'équipement, mettez le système hors tension et ne l'utilisez pas tant que toutes les conditions de sécurité ne sont pas remplies.
- En cas de déclenchement des disjoncteurs ou de défaillance du fusible, localisez le dysfonctionnement et corrigez-le avant de réinitialiser le

disjoncteur ou de remplacer le fusible. Si le problème ne peut pas être réparé en consultant ce manuel, contactez un technicien.

- Laissez la zone d'opération du portail électrique libre pendant que le portail est en mouvement et ne créez pas de résistance au mouvement du portail.
- N'effectuez aucune opération sur les éléments mécaniques ou les charnières si le produit est en mouvement.

RESPONSABILITÉ

- Le fournisseur décline toute responsabilité si:
 - défaillance ou déformation du produit résultant d'une installation, d'une utilisation ou d'un entretien incorrect!
 - si les règles de sécurité ne sont pas suivies lors de l'installation, de l'utilisation et de la maintenance du produit.
 - si les instructions de ce manuel ne sont pas suivies.
 - les dommages sont causés par des modifications non autorisées.
 - Dans ces cas, la garantie est annulée.

MOTORLINE ELECTROCELOS SA.

Travessa do Sobreiro, nº29
4755-474 Rio Côvo (Santa Eugénia)
Barcelos, Portugal

LÉGENDE DE SYMBOLE



• Avertissements de sécurité importants



• Information utile



• Information de programmation



• Information de potentiomètre



• Informations des connecteurs



• Information des boutons

02. PRODUIT

RAP50

Le **RAP50** est un petit radar à micro-ondes idéal pour les portes vitrées et les piétons, et peut être installé jusqu'à 4 m de haut. Il est doté d'une technologie longue portée pour la détection de personnes ou d'objets dans une seule direction.

CARACTÉRISTIQUES TECHNIQUES

• Alimentation	12-30 Vdc, 12-24Vac
• Méthode de détection	Technologie micro-onde
• Hauteur d'installation maximale	4.0[m]
• Consommation	< 1,4 W
• Capacité de contact	0,5A /125 V AC, 1A /24V DC
• Zone de détection	5 m (L) x 3 m (P) x 2,2 m (A)
• Fréquence de fonctionnement	24.125 GHz
• Temps d'attente du relais	1,2 secondes
• Température de fonctionnement	-20° C a +60° C (-40F a 140oF)
• Humidité de fonctionnement	En dessous de 90 %
• IP	IP54
• Poids	320g (sans câble), 650g (avec câble)
• Dimensions	120 mm (largeur) x 41,5 mm (hauteur) x 70 mm (profondeur)

INDICATION DES LEDS

Vert	En attente.
Bleu	Détection micro-onde

02. PRODUIT

DESCRIPTION

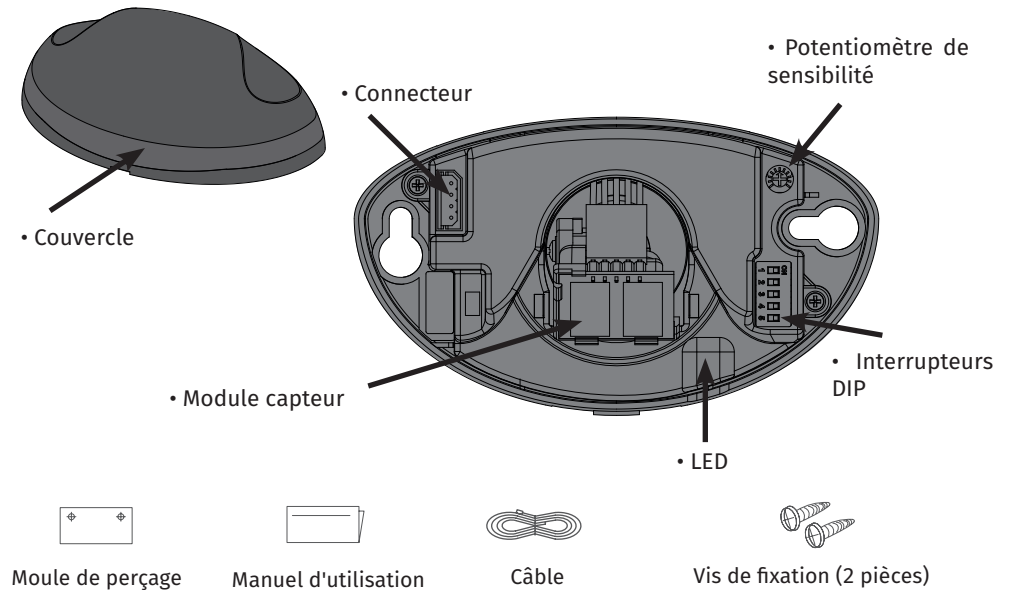

DIMENSIONES

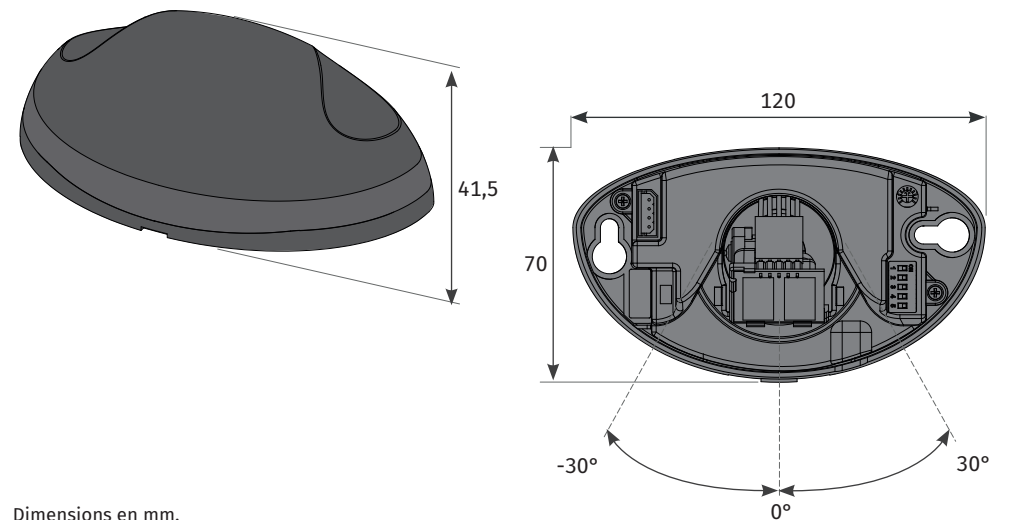

03. INSTALLATION

INSTALLATION ET CONNEXIONS



Pour garantir le bon fonctionnement du RAP50, prêtez attention aux instructions suivantes:

- Débranchez l'alimentation électrique pendant l'installation car cela pourrait endommager l'appareil ou provoquer un dysfonctionnement;
- Évitez de déplacer des objets près du détecteur;
- Évitez les fortes pluies et la neige;
- Installez dans un endroit où il n'y a pas de vibration;
- Évitez les sources lumineuses fluorescentes.

1 FORAGE

Fixez le gabarit de montage et percez les trous de fixation (3,5 mm) et les trous de passage des fils (10 mm).

2 FIXER LE SUPPORT DE FIXATION

Fixez le support de fixation avec les vis fournies dans le kit.

3 PROGRAMMER LE RADAR

Connectez le câble d'alimentation au corps du radar. Voir la figure A.

CONNEXIONS:

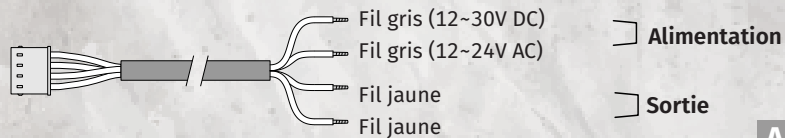

4 RÉPARER LE RADAR

Inclinez l'angle du module de détection haut-bas-gauche-droite pour modifier la zone de détection. Placez le couvercle pour fermer le radar.



04. CONFIGURATION

RÉGLAGES DES INTERRUPTEURS DIP



DÉTECTION DE L'ORIENTATION

Ce paramètre permet de définir l'orientation de la direction du flux des personnes ou des objets.

	Détection de direction	Commutateur Dip #1, #2, #3 et #4
A		
B		

Dans le tableau suivant "Temporisateur de présence", vous pouvez régler l'heure en fonction de l'option précédemment choisie pour l'orientation.

04. CONFIGURATION

MINUTERIE DE PRÉSENCE

	Temp	Commutateur Dip #1, #2, #3 et #4
A	1s (réglé en usine)	
	3s	
	5s	
B	1s	
	3s	
	5s	

TYPE DE CONTACT DU RELAIS

Modo	Dip switch #5	
Normal NC	le contact s'ouvre lorsqu'il détecte	le contact se ferme lorsqu'il détecte
Actif NO	le contact se ferme lorsqu'il détecte	le contact s'ouvre lorsqu'il détecte



05. PROGRAMMATION

AJUSTEMENT DE LA ZONE DE DÉTECTION

Ajustez le module de détection vers le haut ou vers le bas pour déterminer la proximité de la zone de détection par rapport à la porte.

Ajustez le module de détection à gauche ou à droite pour obtenir la zone de détection latérale souhaitée.

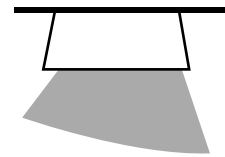
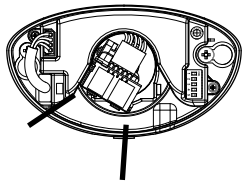
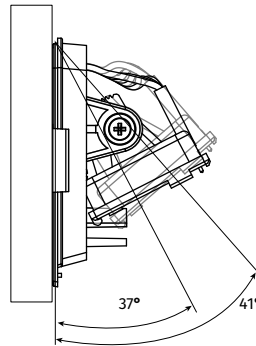

Rotation de l'angle gauche: 15°
(max. 30°)

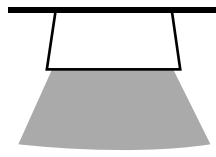
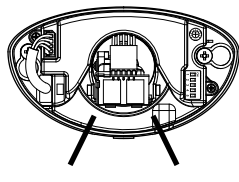

Rotation de l'angle frontal: 0°

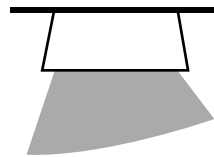
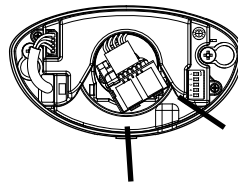

Rotation de l'angle droit: 15°
(max. 30°)

RÉGLAGE DE LA SENSIBILITÉ

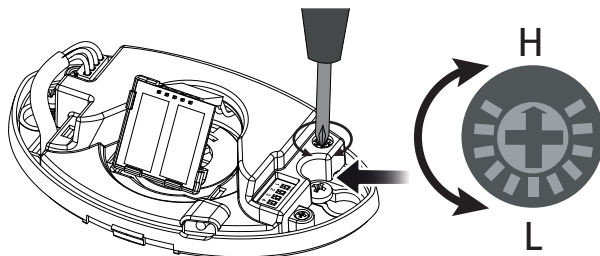

La sensibilité est réglable en ajustant le potentiomètre sur le corps du capteur.

Lorsqu'il est expédié de l'usine, le capteur est à la valeur de sensibilité maximale.

05. PROGRAMMATION

RÉGLAGE DE LA LARGEUR

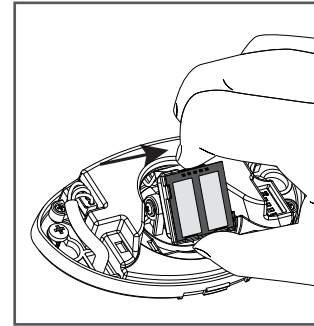

01 • Faites pivoter le module du capteur dans le sens d'une flèche tout en tenant le support du module avec l'autre main.

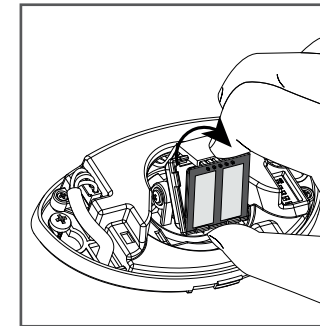

02 • Retirez la partie supérieure du capteur vers vous.

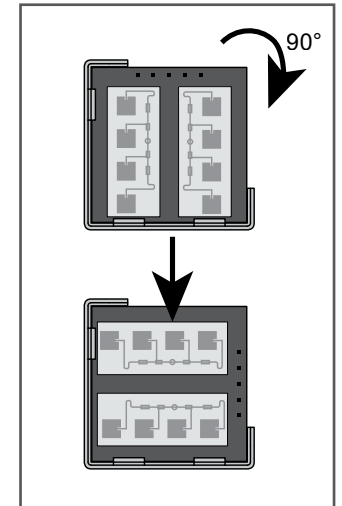

03 • Faites pivoter le module capteur de 90° et réinsérez-le dans le support.

Exemple: Dans le schéma ci-dessous, un champ de détection est représenté à une hauteur de montage de 2,2 mètres dans les deux modes de réglage de la largeur.

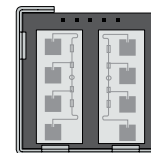

Angle vertical du module capteur

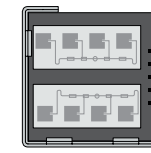
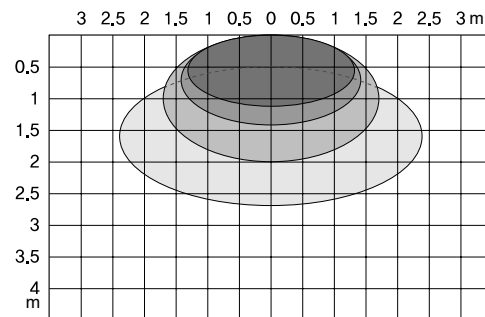

Angle horizontal du module capteur

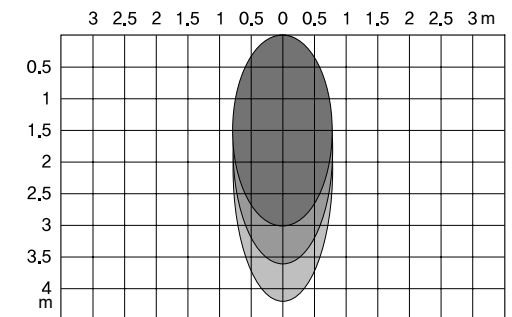

06. DÉPANNAGE

INSTRUCTIONS POUR LES CONSOMMATEURS ET LES TECHNICIENS SPÉCIALISÉS

ÉCHEC	CAUSE/RÉSOLUTION
Aucun LED allumé	<ul style="list-style-type: none">• Il n'y a pas de courant qui alimente l'appareil;• L'appareil est défectueux (envoyez-le aux services techniques).
La porte est détectée	<ul style="list-style-type: none">• Inclinez le boîtier du capteur hors de la porte;• Baissez le réglage de la sensibilité;
L'objet est détecté trop tard	<ul style="list-style-type: none">• Augmentez la sensibilité.