

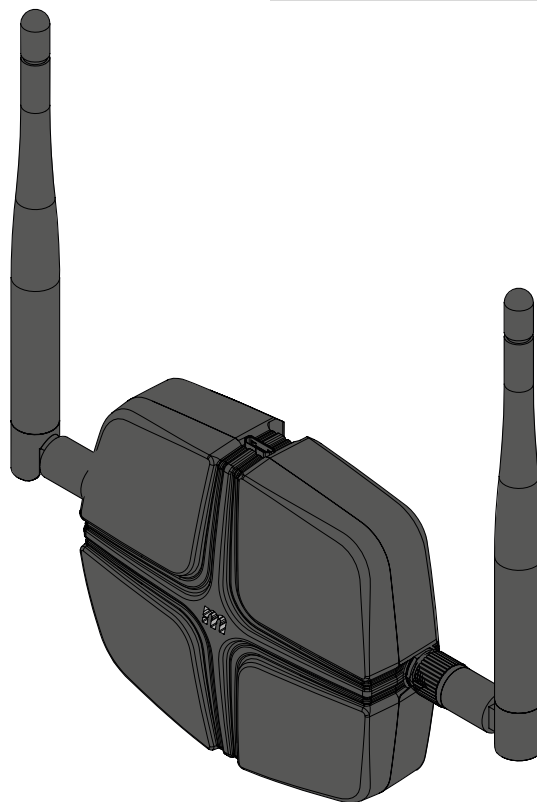

# MCONNECT BRIDGE

NOTICE POUR L'UTILISATEUR/INSTALLATEUR







## 00. CONTENU

### INDEX

<b>01. AVIS DE SÉCURITÉ</b>	<b>1B</b>
<b>02. SCHÉMA DE RACCORDEMENTS</b>	
RACCORDEMENT A LA CENTRALE ELECTRONIQUE MOTORLINE	4A
RACCORDEMENT DE CONTACT MAGNÉTIQUE	4B
<b>03. CENTRALE</b>	
MCONNECT BRIDGE	5A
DESCRIPTION GRAPHIQUE	5B
CARACTÉRISTIQUES TECHNIQUES	5B
<b>04. INSTALLATION</b>	
FIXATION DU DISPOSITIF	6A
<b>05. CONFIGURATION</b>	
AJOUTER UN MODULE À L'APPLICATION	6A
AJOUTER DES APPAREILS EXTERNES AU MODULE	6B
SUPPRIMER LE MODULE D'APPLICATION	6B
RÉINITIALISER	6B
<b>06. SOLUTIONS DE PANNES</b>	
INSTRUCTIONS POUR CONSOMMATEURS/PROFESSIONNELS QUALIFIÉS	7

## 01. AVIS DE SÉCURITÉ

### ATTENTION:

	Ce produit est certifié selon les normes de sécurité de la Communauté Européenne (CE).
	Ce produit est conforme à la directive 2011/65/ UE du Parlement européen et du Conseil sur la limitation de l'utilisation de certaines substances dangereuses dans les équipements électriques et électroniques et à la directive déléguée (UE) 2015/863 de la Commission.
	(Applicable dans les pays avec des systèmes de recyclage). Ce marquage sur le produit, ou de la littérature indique que le produit et les accessoires électroniques (ex. Chargeur, câble USB, le matériel électronique, les télécommandes, etc.) ne doivent pas être jetés avec les autres déchets ménagers à la fin de sa vie utile. Pour éviter des éventuels dommages à l'environnement ou à la santé humaine provenant de l'élimination incontrôlée des déchets, nous vous prions de séparer ces éléments des autres types de déchets et à les recycler de façon responsable pour promouvoir la réutilisation durable des ressources matérielles. Les particuliers doivent contacter un revendeur où ils ont acheté ce produit ou une Agence de l'Environnement National, pour savoir où et comment ils peuvent prendre ces articles pour leur recyclage. Les utilisateurs professionnels doivent contacter leur fournisseur et vérifier les termes et conditions du contrat d'achat. Ce produit et ses accessoires électroniques ne doivent pas être mélangés avec d'autres déchets commerciaux.
	Ce marquage indique que le produit et les accessoires électroniques (ex. Chargeur, câble USB, les équipements électroniques, les télécommandes, etc.), sont soumis à des décharges électriques. Soyez prudent lors de la manipulation du produit et suivre toutes les règles de sécurité indiqués dans cette notice.

## **AVERTISSEMENT GÉNÉRAUX**

- Ce manuel contient des informations importantes sur la sécurité et l'utilisation. Lisez attentivement toutes les instructions avant de commencer les procédures d'installation / d'utilisation et conservez ce manuel dans un endroit sûr, où vous pourrez le consulter à tout moment.
- Ce produit est destiné à être utilisé uniquement comme décrit dans ce manuel. Toute autre application ou opération non prise en compte est expressément interdite car elle pourrait endommager le produit et / ou mettre les personnes en danger de causer des blessures graves.
- Ce manuel s'adresse principalement aux installateurs professionnels et n'empêche pas l'utilisateur de lire la section "Normes d'utilisation" afin de garantir le fonctionnement correct du produit.
- L'installation et la réparation de cet équipement doit être effectuée que par des techniciens qualifiés et expérimentés, en veillant à ce que toutes ces procédures soient effectuées en conformité avec les lois et les réglementations en vigueur. Il est expressément interdit aux utilisateurs non professionnels et inexpérimentés de prendre des mesures sauf sur demande expresse de techniciens spécialisés.
- Les installations doivent être fréquemment inspectées afin de détecter tout déséquilibre et toute trace d'usure ou de détérioration des câbles, des ressorts, des charnières, des roues, des supports ou de tout autre élément d'assemblage mécanique.
- N'utilisez pas l'équipement si une réparation ou un réglage est nécessaire.
- Lors de la maintenance, du nettoyage et du remplacement de pièces, le produit doit être débranché de l'alimentation électrique. Cela inclut également toute opération nécessitant l'ouverture du capot du produit.
- L'utilisation, le nettoyage et la maintenance de ce produit peuvent être effectués par des personnes âgées de huit ans et plus et des personnes dont les capacités physiques, sensorielles ou mentales sont

- réduites, ou par des personnes ignorant le fonctionnement du produit, à condition qu'elles aient supervision ou des instructions données par des personnes expérimentées dans l'utilisation du produit de manière sûre et qui comprennent les risques et les dangers encourus.
- Les enfants ne doivent pas jouer avec le produit ou des dispositifs d'ouverture afin d'empêcher le déclenchement involontaire de la porte ou du portail motorisé.

## **AVERTISSEMENT POUR L'INSTALLATEUR**

- Avant de commencer les procédures d'installation, assurez-vous de disposer de tous les dispositifs et matériels nécessaires pour bien mener l'installation du produit.
- Notez votre indice de protection (IP) et votre température de fonctionnement pour vous assurer qu'il convient au site d'installation.
- Fournissez le manuel du produit à l'utilisateur et dites-lui comment le manipuler en cas d'urgence.
- Si l'automatisme est installé sur un portail avec une porte piétonne, un mécanisme de verrouillage de porte doit être installé lorsque le portail est en mouvement.
- N'installez pas le produit "à l'envers" ou soutenu par des éléments ne supportant pas son poids. Si nécessaire, ajoutez des supports sur des points stratégiques pour assurer la sécurité de l'opérateur.
- Ne pas installer le produit dans zones des explosifs
- Les dispositifs de sécurité doivent protéger les éventuelles zones d'écrasement, de coupure, de transport et de danger en général de la porte ou du portail motorisé.
- Vérifiez que les éléments à automatiser (portails, portes, fenêtres, stores, etc.) sont en parfait état de fonctionnement, alignés et de niveau. Vérifiez également que les arrêts mécaniques nécessaires se trouvent aux endroits appropriés.
- La Centrale électronique doit être installée dans un endroit protégé de tout liquide (pluie, humidité, etc.), de la poussière et des parasites.

## 01. AVIS DE SÉCURITÉ

- Vous devez acheminer les différents câbles électriques à travers des tubes de protection afin de les protéger contre les contraintes mécaniques, essentiellement sur le câble d'alimentation. Veuillez noter que tous les câbles doivent entrer dans la boîte de commande par le bas.
- Si l'automatisme doit être installé à une hauteur de plus de 2,5 m du sol ou d'un autre niveau d'accès, les exigences minimales de sécurité et de santé doivent être suivies par l'utilisation de travailleurs ayant un équipement de sécurité aux travaux de la directive 2009/104. / CE du Parlement Européen et du Conseil du 16 septembre 2009.
- Fixez l'étiquette permanente de la libération manuelle aussi près que possible du mécanisme de libération.
- Un moyen de déconnexion, tel qu'un interrupteur ou un disjoncteur sur le tableau de distribution, doit être prévu sur les conducteurs d'alimentation fixes du produit, conformément aux règles d'installation.
- Si le produit à installer nécessite une alimentation de 230 Vca ou 110 Vca, assurez-vous que la connexion est établie avec un tableau électrique doté d'une connexion à la terre.
- Le produit est uniquement alimenté sur basse tension par sécurité avec la centrale électronique. (Uniquement sur les moteurs 24V).

### **AVERTISSEMENT POUR L'UTILISATEUR**

- Conservez ce manuel dans un endroit sûr pour pouvoir le consulter chaque fois que nécessaire.
- Si le produit est en contact avec des liquides sans que soit conçu pour tel fait, vous devrez immédiatement déconnecter le produit du courant électrique pour éviter les courts-circuits et consultez un technicien qualifié.
- Assurez-vous que l'installateur vous a fourni le manuel du produit et vous a expliqué comment manipuler le produit en cas d'urgence.
- Si le système nécessite des réparations ou des modifications, déverrouillez l'équipement, mettez le système hors tension et ne

- l'utilisez pas tant que toutes les conditions de sécurité ne sont pas remplies.
- En cas de déclenchement des disjoncteurs ou de défaillance du fusible, localisez le dysfonctionnement et corrigez-le avant de réinitialiser le disjoncteur ou de remplacer le fusible. Si le problème ne peut pas être réparé en consultant ce manuel, contactez un technicien.
- Laissez la zone d'opération du portail électrique libre pendant que le portail est en mouvement et ne créez pas de résistance au mouvement du portail.
- N'effectuez aucune opération sur les éléments mécaniques ou les charnières si le produit est en mouvement.

### **RESPONSABILITÉ**

- Le fournisseur décline toute responsabilité si:
  - défaillance ou déformation du produit résultant d'une installation, d'une utilisation ou d'un entretien incorrect!
  - si les règles de sécurité ne sont pas suivies lors de l'installation, de l'utilisation et de la maintenance du produit.
  - si les instructions de ce manuel ne sont pas suivies.
  - les dommages sont causés par des modifications non autorisées.
  - Dans ces cas, la garantie est annulée.

### **LÉGENDE DE SYMBOLE**



• Avertissements de sécurité importants



• Information utile



• Information de programmation



• Information de potentiomètre



• Informations des connecteurs



• Information des boutons

## 02. SCHÉMA DE RACCORDEMENTS

### RACCORDEMENT A LA CENTRALE ELECTRONIQUE MOTORLINE

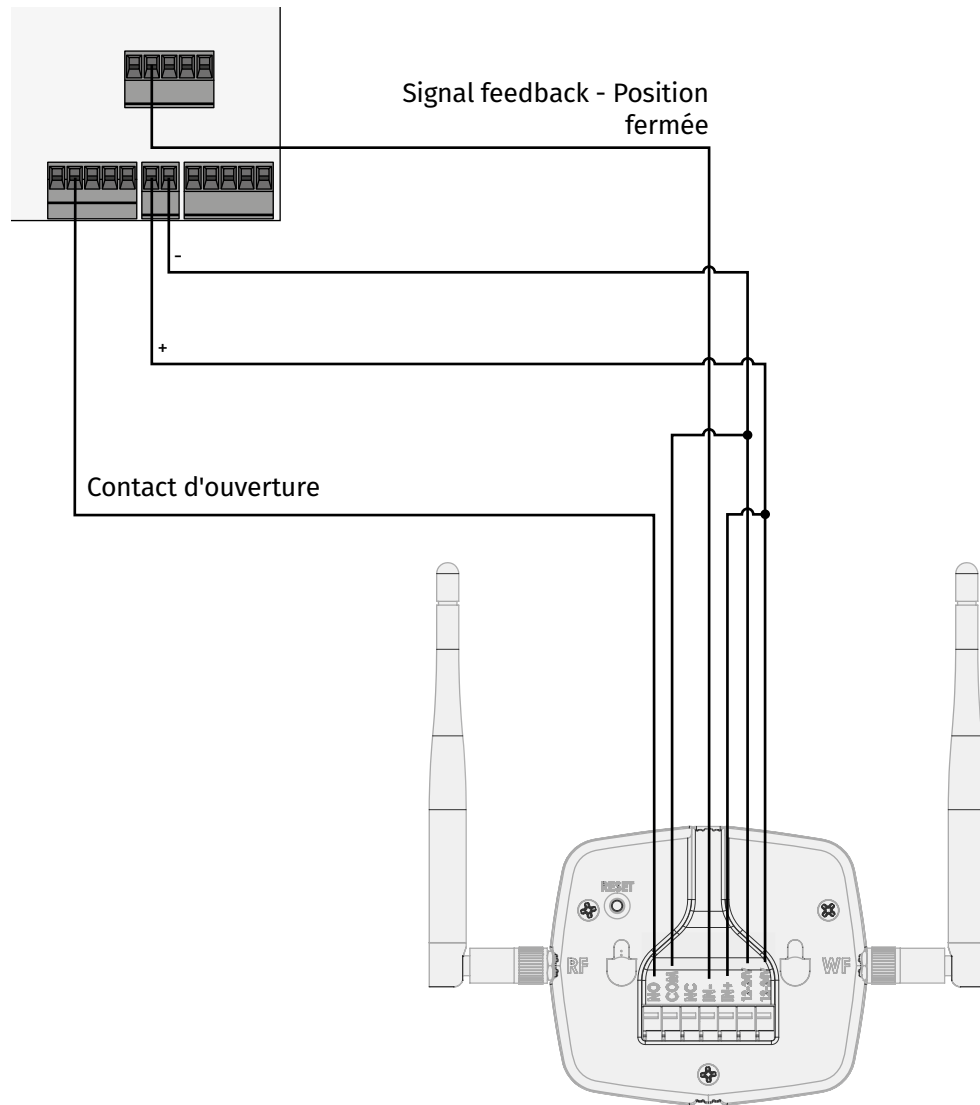

**Remarque** • Si l'appareil est connecté via USB, pour utiliser l'entrée, utilisez une source externe 12/24V.

## 02. SCHÉMA DE RACCORDEMENTS

### RACCORDEMENT DE CONTACT MAGNÉTIQUE

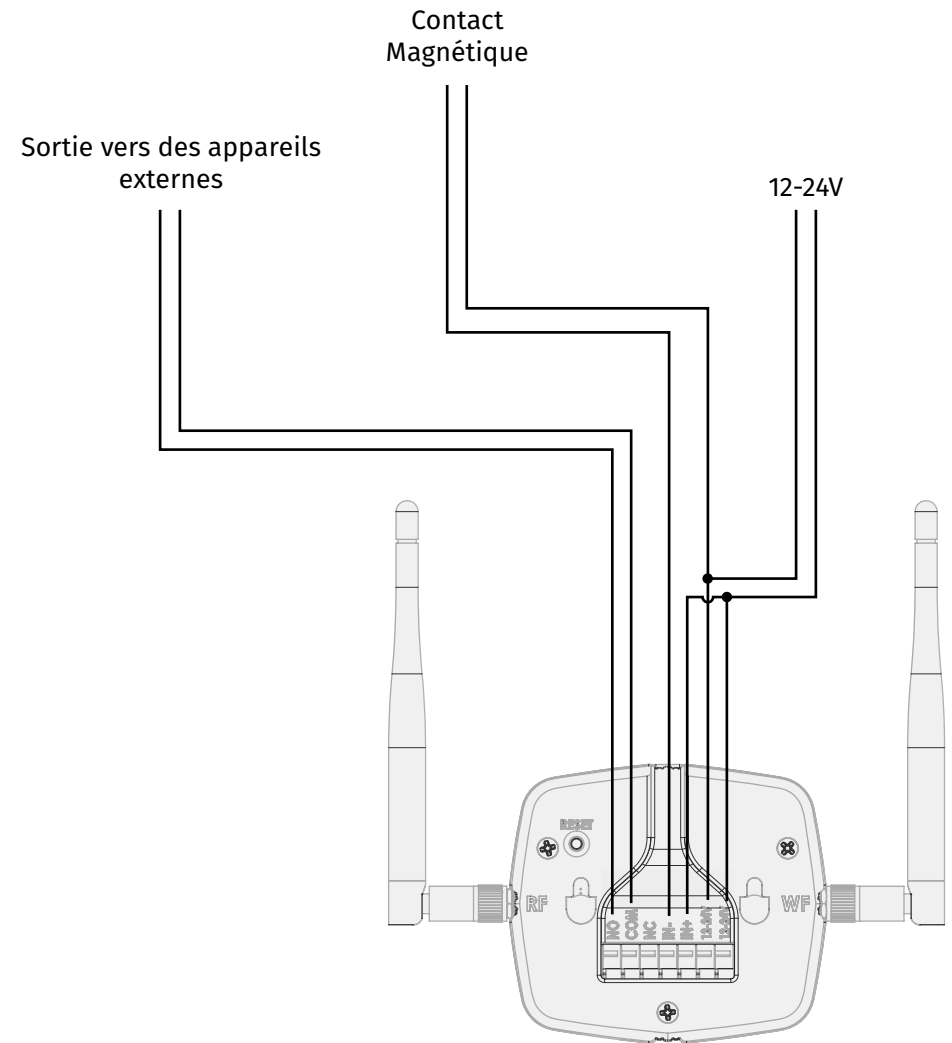

**Remarque** • Si l'appareil est connecté via USB, pour utiliser l'entrée, utilisez une source externe 12/24V.

## 03. CENTRALE

### MCONNECT BRIDGE

Le MCONNECT BRIDGE a été développé pour connecter les appareils mobiles (smartphone) et tous les automatismes Motorline dans une maison.

#### Avantages d'utiliser MCONNECT:

- Contrôlez n'importe où avec plusieurs appareils, tant qu'ils sont compatibles avec les télécommandes Motorline (Rolling Code et Code Fixe);
- Communication radio sans fil avec jusqu'à 15 appareils différents, chacun avec jusqu'à 4 boutons;
- Entrée pour vérifier l'état de l'appareil (ouvert ou fermé) à l'aide d'un capteur externe (exemple : contact magnétique);
- Sortie relais pour se connecter directement par fils à tout type d'appareil;
- Mettre en place des routines pour les appareils, telles que l'ouverture du portail à 9 h 00 et la fermeture du portail à 17 h 00;
- Synchronisation avec l'assistant virtuel (Alexa et Google Assistant);
- L'alimentation via un câble micro USB ou un transformateur filaire.



L'assistant vocal (Google Assistant et Alexa) ne contrôle les télécommandes du BRIDGE que si un scénario est créé pour cette télécommande.

### DESCRIPTION GRAPHIQUE

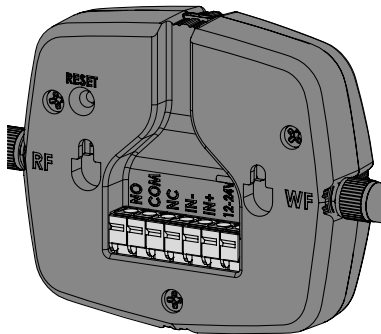

<b>NO</b>	Contact NO
<b>COM</b>	Commun
<b>NC</b>	Contact NC
<b>IN-</b>	Commun entrée
<b>IN+</b>	Entrée (12/24Vdc)
<b>12-24V</b>	Entrée d'alimentation

## 03. CENTRALE

### DESCRIPTION GRAPHIQUE

LEDS	• Clignoter en violet	Mode de couplage (en attente d'être ajouté)
	• Rouge	Sans réseau
	• Clignoter en rouge	Connexion cloud perdue
	• Bleu	Connexion réussie au réseau local, mais pas encore connectée au cloud
	• Clignoter en bleu	Mise à jour du firmware
	• vert	Connecté au cloud

### CARACTÉRISTIQUES TECHNIQUES

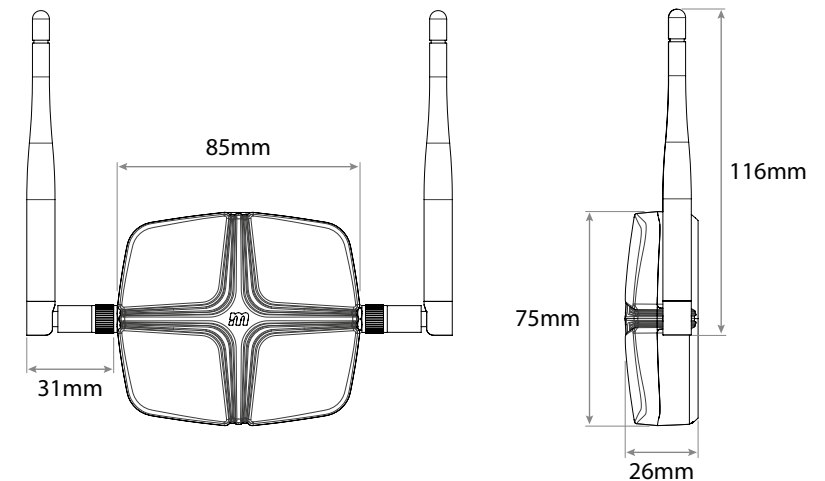

• Alimentation	12/24V ac/dc ou Micro USB
• Puissance relais de sortie	30Vdc 1A
• Entrée	12/24Vdc
• Distance de communication RF	100m en champ libre
• Portée Wi-Fi	50m en champ libre
• Type de contact de relais	Sans tension

## 04. INSTALLATION

### FIXATION DU DISPOSITIF

- 1 • Connectez les antennes selon:  
**WF:** Wi-Fi  
**RF:** fréquence radio

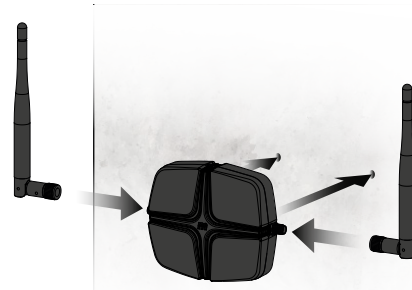
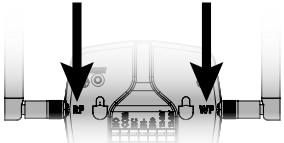

- 2 • Fixez le MCONNECT Bridge au mur.  
**Remarque** • Utilisez le moule de fixation livré avec le produit.

## 05. CONFIGURATION

### AJOUTER UN MODULE À L'APPLICATION

- 1 • Ouvrez l'application **MCONNECT**.
- 2 • Connexion.
- 3 • Sur la page d'accueil appuyez sur le bouton "+" en haut à droite.
- 4 • Appuyez sur **Adicionar MCONNECT**.
- 5 • Acceptez toutes les autorisations requises.
- 6 • Mettez l'appareil sous tension.
- 7 • Vérifiez si le module est en mode appairage (clignotant en violet).  
**Remarque** • si vous n'êtes pas en mode d'appairage, il est nécessaire de faire la réinitialisation.
- 8 • Lisez le code QR qui se trouve dans la boîte du module.
- 9 • Si vous préférez ou n'avez pas le code QR, vous pouvez changer le bouton pour Scan nearby et sélectionner le module dans les appareils trouvés.
- 10 • Insérez le nom et le mot de passe du réseau Wifi connecté.
- 11 • Attendez la fin du processus d'ajout.

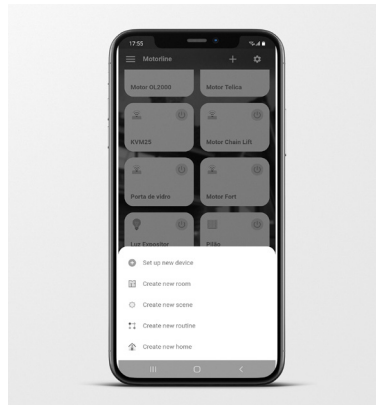

## 05. CONFIGURATION

### AJOUTER DES APPAREILS EXTERNES AU MODULE

- 1 • Ouvrez l'application **MCONNECT**.
- 2 • Connexion.
- 3 • Dans l'automatisme, entrer en mode programmation pour les nouvelles télécommandes.
- 4 • Dans l'application, appuyez sur la télécommande que vous souhaitez programmer puis sur la touche souhaitée jusqu'à ce que le moteur se mette en mouvement.
- 5 • La programmation est terminée et vous pouvez maintenant contrôler l'automatisme via l'application.

### SUPPRIMER LE MODULE D'APPLICATION

- 1 • Appuyez sur un appareil qui appartient au module que vous souhaitez supprimer.
- 2 • Appuyez sur l'icône avec un symbole d'engrenage en haut à droite de l'écran.
- 3 • Appuyez sur **Remove MCONNECT**.
- 4 • Valider.

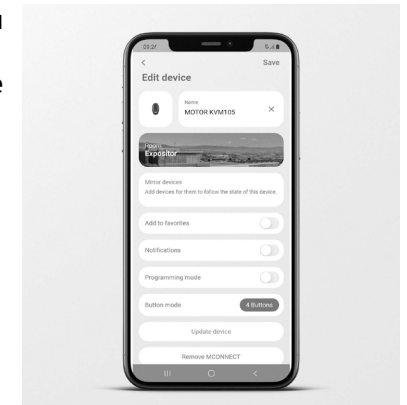

### RÉINITIALISER

Lors de la réinitialisation, l'appareil ne sera plus connecté au compte auquel il est associé dans l'application.

Appuyez sur le bouton de réinitialisation jusqu'à ce que la LED passe en mode d'appairage (clignote en violet), ce qui confirmera le bon fonctionnement.

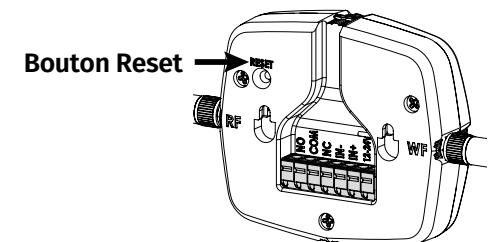

## 06. SOLUTIONS DE PANNES

### INSTRUCTIONS POUR CONSOMMATEURS/PROFESSIONNELS QUALIFIÉS

ANOMALIE	PROCÉDURE
La LED du module n'est pas allumée	Vérifiez que l'alimentation électrique est correctement connectée.
Le module n'est pas en mode jumelage (la LED clignote en violet) et je ne l'ai pas encore configuré	Appuyez sur le bouton de réinitialisation situé à l'arrière du module jusqu'à ce qu'il passe en mode de jumelage.
La LED du module s'allume en rouge	Vérifiez que le réseau sur lequel vous avez configuré le module est disponible. Vérifiez que vous disposez d'une couverture du réseau auquel le module est connecté. Vérifiez que le réseau sur lequel vous avez configuré le module dispose d'un accès à Internet.
La LED du module s'allume en bleu	Vérifiez que le réseau sur lequel vous avez configuré le module dispose d'un accès à Internet.
La sortie ne change pas d'état	Vérifiez que les connexions sont correctes.
La sortie ne change pas l'état	Vérifiez que les connexions sont correctes. Vérifiez qu'il a entre 12 et 24V à l'entrée lorsqu'il est actif.