



EF30

NOTICE POUR L'UTILISATEUR/INSTALLATEUR
BENUTZER/INSTALLATEUR ANLEITUNG
ИНСТРУКЦИЯ ПО МОНТАЖУ И ЭКСПЛУАТАЦИИ

FR DE RU

Motorline
PROFESSIONAL

FR

DE

RU

L'électro-serrure EF30 à cylindre simple fonctionne automatiquement pour une plus grande sécurité du portail. Possibilité d'application à droite ou à gauche.

Das Elektroschloss EF30 mit einem Zylinder arbeitet automatisch und bietet dem Tor mehr Sicherheit. Möglichkeit der Anwendung auf der rechten oder linken Seite.

Одноцилиндровый электрозамок EF30 работает автоматически, обеспечивая большую безопасность ворот. Возможна левосторонняя или правосторонняя установка.

Alimentation	Stromversorgung	Питание	12Vdc
Consommation nominale	Nennverbrauch	Минимальное потребление	2.3A
Temps d'impulsion maximal	Maximale Pulszeit	Макс. время импульса	500ms
Résistance	Widerstand	Сопротивление	dc 3.1Ω
Fréquence	Frequenz	Частота	50+60 Hz
Classe d'isolation	Isolationsklasse	Класс изоляции	F

FR

DE

RU

Côté de la serrure (vue de l'intérieur) :

Seite des Schlosses (von innen gesehen):

Сторона замка (если смотреть изнутри):

- 1 • Gauche (SX)
- 2 • Droit (DX)

- 1 • Links (SX)
- 2 • Rechts (DX)

- 1 • Левосторонний (SX)
- 2 • Правосторонний (DX)

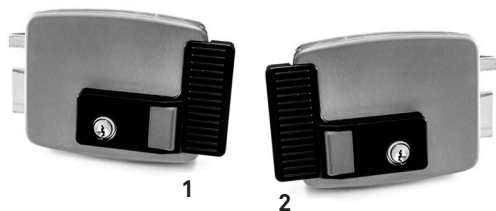

FR

DE

RU

- La électro-serrure est conçue pour les portes lourdes. Pour réduire l'effort de fermeture, pour les portes légères, retirez simplement le boulon rouge **fig. 1**.
- Pour éviter d'endommager le mécanisme, retirez la clé du cylindre avant de retirer ou d'installer la serrure.
- La serrure est équipée d'un verrouillage automatique (breveté) du verrou. Pour un fonctionnement parfait, montez la serrure à une distance maximale de 7 mm du front. máxima de 7 mm da testa.

- Das Schloss ist für schwere Toren ausgelegt. Entfernen Sie bei leichten Toren einfach die rote Schraube **Abb. 1**.
- Um eine Beschädigung des Mechanismus zu vermeiden, ziehen Sie den Schlüssel aus dem Zylinder, bevor Sie das Schloss entfernen oder installieren.
- Das Schloss ist mit einer automatischen (patentierten) Verriegelung des Riegels ausgestattet. Bringen Sie das Schloss für eine einwandfreie Funktion in einem Abstand von maximal 7 mm zur Stirn an. Vermeiden Sie die Montage des

- Замок подготовлен для тяжелых ворот. Чтобы уменьшить усилие закрывания на легких воротах, просто удалите красную шпильку рис. 1.
- Во избежание повреждения механизма выньте ключ из цилиндра перед разборкой или установкой замка.
- Замок оснащен автоматической (запатентованный) защелкой. Для безупречного функционирования, установите замок в пределах 7 мм от ответной планки.

FR

DE

RU

Évitez de monter la électro-serrure inversée.

- Pour connecter les fils électriques aux bornes de la serrure, appuyez sur les languettes comme indiqué sur la figure jusqu'à ce que les trous soient alignés et que le fil déjà rayé soit inséré (**fig. 2**).
- Pour activer le "SYSTÈME DE VERROUILLAGE", appuyez sur le bouton A et verrouillez-le avec la clé (**fig.3**).

umgekehrten Schlosses.

- Um die elektrischen Kabel an die Klemmen des Schlosses anzuschließen, drücken Sie die Laschen wie in der Abbildung gezeigt, bis die Löcher ausgerichtet sind und das bereits verkratzte Kabel eingeführt ist (**Abb. 2**).
- Um das "BLOKIER SYSTEM" zu aktivieren, drücken Sie die Taste A und sperren Sie sie mit dem Schlüssel (**Abb.3**).

Избегайте установку перевернутого замка.

- Чтобы подключить электрические провода к клеммам замка, нажимайте на выступы, как показано на рисунке, до тех пор, пока отверстия не выровняются, и вставьте уже зачищенный провод (**рис. 2**).
- Для активации «СИСТЕМЫ БЛОКИРОВКИ» нажмите кнопку A и заблокируйте ее ключом (**рис. 3**).

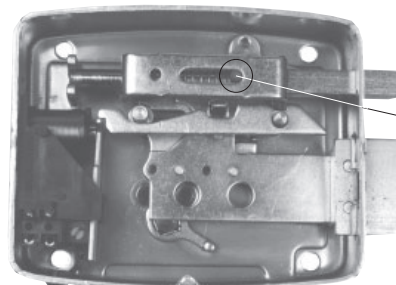

Fig.1

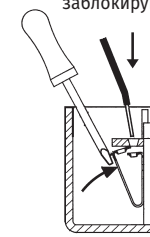

Fig.2

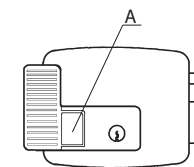

Fig.3

FR

DE

RU

RÉGLAGE DU DÉTÊLAGE ELECTRIQUE LOQUET SERRURE (à faire avec la porte ouverte).

EINSTELLUNG ELEKTRISCHE ERKENNUNG TRINCO LOCK (bei geöffnetem Tor durchführen).

РЕГУЛИРОВКА ЭЛЕКТРИЧЕСКОГО РАСЦЕПЛЕНИЯ ЗАЩЕЛКИ ЗАМКА (выполняется при открытых воротах)

Le fonctionnement électrique de cette serrure est testé avec une tension respectant les conditions standard minimales des installations électriques.

Der elektrische Betrieb dieses Schlosses wird mit einer Spannung geprüft, die den Mindeststandards für elektrische Installationen entspricht.

Электрическое функционирование этого замка проверяется на напряжение, которое соответствует минимальным стандартным условиям для электрических установок. В случае, если электропитание замка ниже этих значений и, следовательно, замок не открывается, необходимо постепенно поворачивать регулировочный винт в направлении, указанном стрелкой (**рис. 4**), чтобы обеспечить условия электрического расцепления защелки замка.

Dans le cas où l'alimentation de la serrure est inférieure à ces valeurs et donc que la serrure ne s'ouvre pas, la vis de réglage doit être tournée progressivement dans le sens indiqué par la flèche (**fig.4**) pour favoriser les conditions de relâchement électrique du loquet de la serrure.

Falls Die Stromversorgung des Schlosses unter diesen Werten liegt und sich das Schloss deshalb nicht öffnet, muss die Einstellschraube schrittweise in die durch den Pfeil angegebene Richtung gedreht werden (**Abb. 4**), um die Bedingungen für die elektrische Freigabe des Schlossriegels zu verbessern .

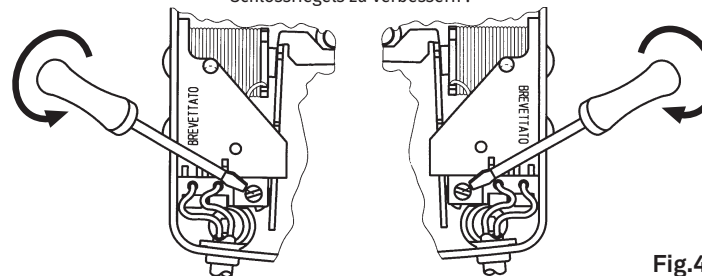
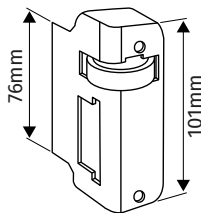
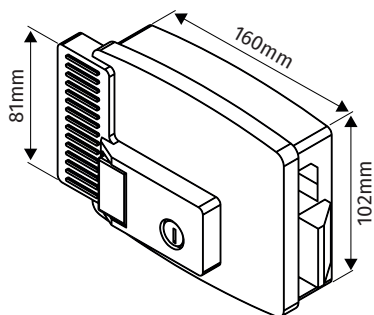

Fig.4



DIMENSIONS DU PRODUIT | PRODUKT ABMESSUNGEN | РАЗМЕРЫ ПРОДУКТА



ATTENTION | ACHTUNG | ВНИМАНИЕ

FR

DE

RU

Le produit est conforme aux directives européennes CEE 89/336, CEE 92/31 et CEE 93/68 en ce qui concerne la compatibilité électromagnétique conformément aux normes EN50081-1 et EN50082-1.

- Lisez attentivement ces instructions et sauvegardez-les.
- Toutes les données et tous les énoncés de cette feuille annulent et remplacent ceux dans des autres feuilles.
- Réalisez l'installation électrique conformément à la réglementation nationale en vigueur.
- Alimenter la serrure électrique uniquement avec un transformateur de sécurité (selon EN60742) ou avec une source d'alimentation de niveau de sécurité équivalent.
- Avant de connecter la serrure électrique, vérifiez que la tension de sortie du transformateur est égale à la valeur de tension nominale de la serrure électrique.
- Le transformateur doit avoir une puissance d'au moins 15 VA
- Protéger correctement

Das Produkt entspricht den europäischen Richtlinien CEE 89/336, CEE 92/31 und CEE 93/68 für die elektromagnetische Verträglichkeit gemäß den Normen EN50081-1 und EN50082-1.

- Lesen Sie diese Anweisungen sorgfältig durch und bewahren Sie sie auf.
- Alle Daten und Angaben auf diesem Blatt sind ungültig und ersetzen die auf den anderen zukünftigen Blättern.
- Führen Sie die elektrische Installation gemäß den geltenden nationalen Vorschriften durch.
- Verwenden Sie nur einen Sicherheitstransformator (gemäß EN60742) oder eine gleichwertige Sicherheitsstufe.
- Prüfen Sie vor dem Anschließen des Elektroschlusses, ob die Ausgangsspannung des Transformators dem Nennspannungswert des Elektroschlusses entspricht.
- Der Transformator muss eine Leistung von mindestens 15VA haben.
- Schützen Sie die Installation ordnungsgemäß vor

Продукт соответствует европейским директивам ECC 89/336, ECC 92/31 и ECC93/68 для электромагнитной совместимости в соответствии с EN50081-1 и EN50082-1.

- Внимательно прочитайте эти инструкции и сохраните их для дальнейшего использования.
- Все данные и декларации на этом листе аннулируют и заменяют предыдущие информационные листы.
- Выполните электромонтаж в соответствии с действующими национальными стандартами.
- Подключайте замок только с трансформатором безопасности (согласно EN60742) или с источником эквивалентного уровня безопасности.
- Перед подключением электрического замка убедитесь, что выходящее напряжение трансформатора равно номинальному напряжению электрического замка.
- Мощность трансформатора должна быть не менее 15VA.
- Убедитесь, что система надлежащим образом защищена

FR

DE

RU

- L'installation des courts-circuits.
- Le dispositif de contrôle (manuel ou électronique) doit avoir une capacité suffisante pour le courant absorbé par la serrure électrique, doit être conforme aux normes de sécurité en vigueur et doit assurer un niveau de sécurité équivalent à celui du transformateur de sécurité.
 - Effectuer la connexion des câbles et les interventions successives dans la serrure électrique avec le système électrique déconnecté du réseau électrique.
 - Utilisez des câbles conformes à la norme de section minimale de 1 mm².

- Kurzschlüssen.
- Das Steuergerät (manuell oder elektronisch) muss eine ausreichende Kapazität für den vom Elektroschloss aufgenommenen Strom haben, den aktuellen Sicherheitsstandards entsprechen und ein Sicherheitsniveau gewährleisten, das dem des Sicherheitstransformators entspricht.
 - Führen Sie den Kabelverbindungsprozess und die nachfolgenden Vorgänge im Elektroschloss bei vom Stromnetz getrennter Elektrik durch.
 - Verwenden Sie Kabel, die der Mindestquerschnittsnorm von 1 mm² entsprechen.

- от коротких замыканий.
- Контрольное устройство (ручное или электронное) должно быть рассчитано на ток, потребляемый электрозамком, а также соответствовать действующим стандартам безопасности и обеспечивать уровень безопасности, эквивалентный трансформатору безопасности.
 - Электрическая система должна быть отключена от сети при подключении кабеля или выполнении любой другой работы с электрозамком.
 - Используйте кабели, которые соответствуют стандарту минимального поперечного сечения 1мм².

MOTORLINE ne sera pas responsable des dommages causés par le non-respect de ces avertissements.

MOTORLINE haftet nicht für Schäden, die durch Nichtbeachtung dieser Warnhinweise entstehen.

MOTORLINE не несет ответственность за ущерб, вызванный несоблюдением вышеуказанных инструкций.

Les produits présentés ici possèdent toutes les caractéristiques indiquées dans la description technique des catalogues MOTORLINE et sont uniquement conseillés aux fins qui y sont décrites. MOTORLINE ne garantit pas les performances ou les caractéristiques techniques qui ne sont pas indiquées dans ces instructions. Aucune modification ne peut être apportée au produit sauf indication expresse de MOTORLINE, sous peine de déchéance des obligations de garantie prévues par la loi et des éventuelles certifications de conformité du produit. Pour des exigences de sécurité particulières, nous invitons l'utilisateur à contacter le revendeur ou l'installateur de ces produits ou directement avec MOTORLINE, afin de pouvoir indiquer le modèle le mieux adapté à leurs besoins spécifiques.

Die hier gezeigten Produkte haben alle in der technischen Beschreibung der MOTORLINE Kataloge angegebenen Eigenschaften und werden nur für die dort erläuterten Zwecke empfohlen. Die Firma MOTORLINE garantiert keine Leistung oder technischen Eigenschaften, die nicht in dieser Anleitung angegeben sind. Es dürfen KEINE anderen Änderungen am Produkt vorgenommen werden, als von MOTORLINE ausdrücklich angegeben, unter Androhung des Falls der gesetzlich vorgeschriebenen Gewährleistungspflichten und etwaiger Produktkonformitätsbescheinigungen. Für besondere Sicherheitsanforderungen bitten wir den Benutzer, sich an den Händler oder den Installateur dieser Produkte oder direkt an MOTORLINE zu wenden, um das Modell zu ermitteln, das für seine spezifischen Anforderungen am besten geeignet ist.

Представленные здесь продукты имеют все характеристики, указанные в техническом описании каталогов MOTORLINE, и рекомендуются только для целей, изложенных в них. MOTORLINE не гарантирует каких-либо эксплуатационных или технических характеристик, которые не указаны в этих инструкциях; НЕЛЬЗЯ вносить изменения в продукт, кроме тех которые прямо указаны MOTORLINE, невыполнение этого требования приведет к аннулированию гарантийных обязательств, установленных законом и любыми сертификатами соответствия продукции. Что касается особых требований безопасности, советуем обратиться непосредственно в MOTORLINE или к его авторизованному дилерам, чтобы найти наиболее подходящий для установки продукт.